



*Twój sprawdzony dostawca*

KATALOG DRZWI DOSTĘPNYCH OD RĘKI



EDYCJA WRZESIEŃ 2022



*Twój sprawdzony dostawca*

### **Dlaczego nasi Klienci wybrali GRUPĘ EXPERT?**

W naszej ofercie dystrybucyjnej znajdują się drzwi wszystkich **największych polskich producentów: DRE, ERKADO, POL-SKONE, PORTA, WIKĘD i WIŚNIEWSKI.**

Tylko u nas **dedykowana kolekcja EXPERT 64 firmy WIKĘD.**

W naszych magazynach znajduje się około **6000 sztuk drzwi oraz 8000 metrów kwadratowych podsufitki**, dostępnych dla naszych Klientów.

Posiadamy rozwiązania wspomagające naszych Klientów, takie jak intuicyjny **system B2B**, który pozwala na podgląd stanów magazynowych, zamawianie towaru dostępnego od ręki, przygotowywanie ofert, przegląd złożonych zamówień, faktur oraz rozliczeń.

Serwis gwarancyjny i pogwarancyjny - **trzy certyfikowane ekipy serwisowe** pomagają w rozwiązywaniu nawet najtrudniejszych reklamacji.



Oddział Sochaczew

Program lojalnościowy – nasi najbliżsi Partnerzy mają **możliwość uzyskania specjalnego bonusu** za współpracę w pełnym zakresie.

Atrakcyjne konkursy wycieczkowe – **nasi Klienci byli z nami w Meksyku, Wietnamie oraz Kenii**. Przed nami kolejne Przygody.



Oddział Kolbuszowa

Naszemu Odbiorcom oferujemy cykliczne **szkolenia produkcyjne, montażowe oraz wsparcie w działaniach marketingowych**.

Niemal **dwudziestoletnie doświadczenie** w branży gwarantuje stabilność oraz pokazuje nieślabnące zaufanie naszych Partnerów.

Współpracuje z nami **ponad 1000 stałych Odbiorców**.

Nasz zespół to ponad **100 wyspecjalizowanych osób** pozostających do Państwa dyspozycji.

**Kilkunastu Regionalnych Kierowników** sprzedaży codziennie dba o wsparcie naszych Partnerów w ich codziennej pracy.

Zakres działania obejmujący **teren niemal całego kraju**.

Posiadamy **trzy nowoczesne centra logistyczne** o łącznej powierzchni magazynowej wynoszącej **4,5 tysiąca metrów kwadratowych**, które mieszczą się w trzech różnych częściach Polski dlatego **dostawy** jesteśmy w stanie realizować ze stałą częstotliwością **od Bałtyku po Tatry**.

Posiadamy flotę **30 samochodów ciężarowych**, które codziennie pokonują tysiące kilometrów gwarantując **stałość dostaw**.



Oddział Toruń

# LAURENCJA/UNO PREMIUM

skrzydła ramiakowe / płytowe przylgowe

**ERKADO**  
TWOJE DRZWI - TWÓJ DOM



LAURENCJA 1 z PODCIĘCIEM

LAURENCJA 1

UNO PREMIUM

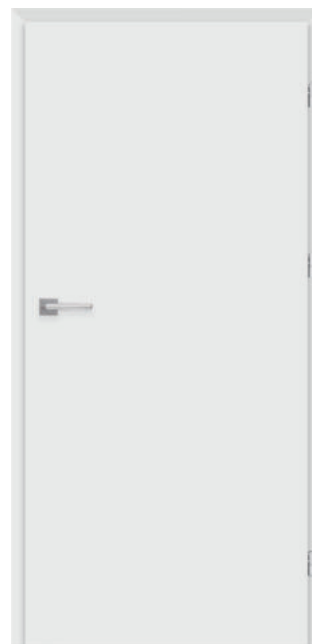

biały premium



70 80

netto | brutto  
803,00 | 987,69

70 80

netto | brutto  
775,00 | 953,25

70 80 90

netto | brutto  
379,00 | 466,17

## WYPOSAŻENIE DRZWI

zamek oszczędny (LAURENCJA 1, UNO PREMIUM) w skrzydle zamontowany jest zamek na klucz, ale bez nawiertu w skrzydle lub z blokadą WC i podcięciem (LAURENCJA 1 z podcięciem)

### SZKLENIE:

szyba klejona VSG 221 Czarna

### Wypełnienie:

ramiakowe (LAURENCJA 1), "plaster miodu" (UNO PREMIUM)

Dostępne ościeżnice str. 35

## UWAGI

MOŻLIWY SKRÓT DRZWI WE WŁASNYM ZAKRESIE DO 50 mm.

### DOPLATA:

ZAMEK NA WKŁADKĘ 21,00 netto | 23,10 brutto



dąb natur  
premium

**OŚCIEŻNICE:**



**LAURENCJA 1**



70 80

**netto** | brutto  
727,00 | 894,21

**LAURENCJA 1 z PODCIĘCIEM**



70 80

**netto** | brutto  
755,00 | 928,65

**UWAGI**

MOŻLIWY SKRÓT DRZWI WE WŁASNYM ZAKRESIE DO 50 mm.

**DOPLATA:**

ZAMEK NA WKŁADKĘ **21,00 netto** | 23,10 brutto

**WYPOSAŻENIE DRZWI**

zamek oszczędny (LAURENCJA 1) w skrzydle zamontowany jest zamek na klucz, ale bez nawiertu w skrzydle lub z blokadą WC i podcięciem (LAURENCJA 1 z podcięciem )

**SZKLENIE:**

szyba hartowana mleczna

Dostępne ościeżnice str. 35

# BALDUR

skrzydła płytowe przylgowe

**ERKADO**  
TWOJE DRZWI - TWÓJ DOM



## BALDUR z PODCIĘCIEM



70 80

netto | brutto  
1254,00 | 1542,42

## BALDUR



70 80

netto | brutto  
1226,00 | 1507,98



dąb natur  
premium



### OŚCIEŻNICE:



## WYPOSAŻENIE DRZWI

wypełnienie - płyta pełna, obrzeże czarne  
zamek oszczędny (BALDUR 1) w skrzydle zamontowany jest zamek na klucz, ale bez nawiertu w skrzydle lub z blokadą WC i podcięciem (BALDUR 1 Z PODCIĘCIEM)

### SZKLENIE:

szyba klejona VSG 221 Czarna

Dostępne ościeżnice str. 35

## UWAGI

BRAK MOŻLIWOŚCI SAMODZIELNEGO SKRÓTU

### DOPLATA:

ZAMEK NA WKŁADKĘ **21,00 netto** | 23,10 brutto

Czarne metalowe nakładki na zawiasy - (komplet na 1 zawias) -

**13,00 netto** | 15,99 zł brutto



biały premium

**OŚCIEŻNICE:**



**MAGNOLIA 1**



70 80

netto | brutto  
665,00 | 817,95

**MAGNOLIA 4**



70 80

netto | brutto  
693,00 | 852,39

**MAGNOLIA 8**



70 80 90

netto | brutto  
665,00 | 817,95

**UWAGI**

MOŻLIWY SKRÓT DRZWI WE WŁASNYM ZAKRESIE DO 50 mm.

**DOPŁATA:**

ZAMEK NA WKŁADKĘ **21,00 netto** | 23,10 brutto

**WYPOSAŻENIE DRZWI**

zamek oszczędny (w skrzydle zamontowany jest zamek na klucz, ale bez nawiertu w skrzydle) (MAGNOLIA 1, MAGNOLIA 8) lub z blokadą WC i podcięciem wentylacyjnym (MAGNOLIA 4)

**SZKLENIE:**

szyba hartowana mleczna

Dostępne ościeżnice str. 35

# SOL

skrzydła ramiakowe przylgowe



SOL 5



70 80 90

netto | brutto  
469,00 | 576,87

SOL 2



70 80

netto | brutto  
490,00 | 602,70

SOL 1



70 80

netto | brutto  
469,00 | 576,87



dąb greko



## WYPOSAŻENIE DRZWI

zamek na klucz (SOL 1 i SOL 5)  
lub z blokadą WC i tulejami wentylacyjnymi (SOL 2)

**SZKLENIE:**  
szyba hartowana mleczna

Dostępne ościeżnice str. 35

## UWAGI

MOŻLIWY SKRÓT DRZWI WE WŁASNYM ZAKRESIE DO 50 mm.

**DOPLATA:**  
ZAMEK NA WKŁADKĘ **21,00 netto** | 23,10 brutto





dąb natur premium

**FUERTE SET BLACK**

**FUERTE SET**



80

80

**netto** | brutto  
**1404,00** | 1726,92

**netto** | brutto  
**1274,00** | 1567,02

**UWAGI**

MOŻLIWY SKRÓT DRZWI WE WŁASNYM ZAKRESIE DO 80 mm.

**WYPOSAŻENIE DRZWI**

skrzydło o gr. 46 mm wzmocnione masywnym ceownikiem  
ościeżnica prosta drewniana  
próg nierdzewny  
okucia\*

- \* skład okuć PAKIET GOLD:
- klamka ESSEN nikiel satyna lub czarna (FUERTE SET BLACK) • szyld górny
  - wkładki w systemie 1-go klucza • wizjer (bez nawiercania)

# ESTRA 5

skrzydła ramiakowe przylgowe



ESTRA 5 z podcięciem



70 80

netto | brutto  
639,00 | 785,97

ESTRA 5



70 80

netto | brutto  
614,00 | 755,22



biały mat

## WYPOSAŻENIE DRZWI

zamek oszczędny (ESTRA 5)  
zamek WC (ESTRA 5 z podcięciem)

Dostępne ościeżnice str. 36

## UWAGI

DOPLATA ZA SKRZYDŁO O SZEROKOŚCI \*90: **23,00 netto** | 28,29 brutto



**VERSO 0 z PODCIĘCIEM**

**VERSO 0**

**VERSO 0 z PODCIĘCIEM**

**VERSO 0**



sosna biała



biały mat



70 80

netto | brutto  
661,00 | 813,03



70 80 90

netto | brutto  
636,00 | 782,28

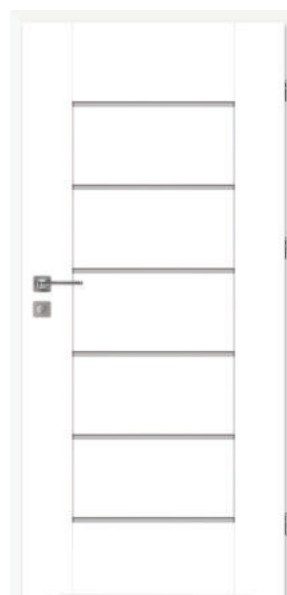

70 80

netto | brutto  
661,00 | 813,03

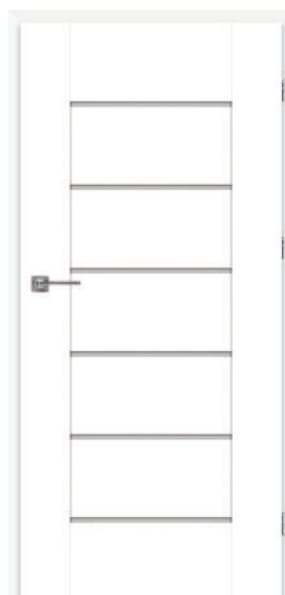

70 80 90

netto | brutto  
636,00 | 782,28

### UWAGI

Skrzydła przylgowe ramiakowe.  
DOPLATA ZA SKRZYDŁO O SZEROKOŚCI \*90: **23,00 netto** | 28,29 brutto

### WYPOSAŻENIE DRZWI

zamek oszczędny (VERSO 0)  
zamek WC (VERSO 0 z podcięciem)  
**SZKLENIE:**  
szyba MAT DRE grubość 4 mm

Dostępne ościeżnice str. 36

# SARA ECO

drzwi wewnętrzne ukryte



## SARA ECO 2



70 80

**PLASTER MIODU, 2 ZAWIASY**  
netto | brutto  
**394,00** | 484,62

**PŁYTA WIÓROWA, 3 ZAWIASY**  
netto | brutto  
**506,00** | 622,38

## SARA ECO 2

Rewersyjne  
(otwierane do środka)

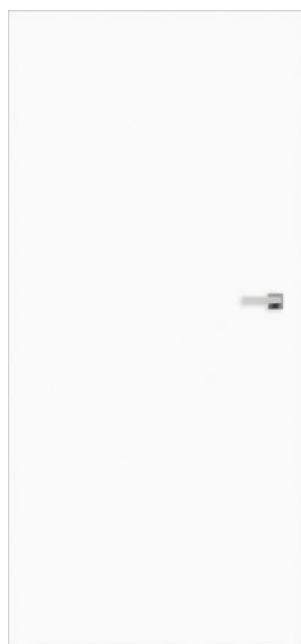

70 80

**PLASTER MIODU, 2 ZAWIASY**  
netto | brutto  
**394,00** | 484,62

**PŁYTA WIÓROWA, 3 ZAWIASY**  
netto | brutto  
**506,00** | 622,38



grunt

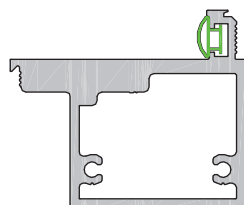

OŚCIEŻNICA ALUMINIOWA  
BEZPRZYLGOWA  
OTWIERANA NA ZEWNĄTRZ

**2 ZAWIASY**  
netto | brutto  
**814,00** | 1001,22

**3 ZAWIASY**  
netto | brutto  
**864,00** | 1062,72

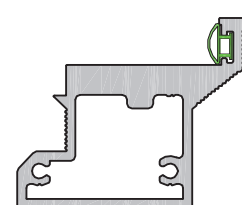

OŚCIEŻNICA ALUMINIOWA  
PRZYLGOWA  
OTWIERANA DO WEWNĄTRZ

**2 ZAWIASY**  
netto | brutto  
**814,00** | 1001,22

**3 ZAWIASY**  
netto | brutto  
**864,00** | 1062,72

## WYPOSAŻENIE DRZWI

rama z drewna iglastego  
gniazda pod 2 lub 3 zawiasy wpuszczane ISTAR  
wypełnienie "plaster miodu", płyta wiórowa  
zamek magnetyczny oszczędny

**Dostępne ościeżnice str. 36**

## KONSTRUKCJA

Ościeżnicę aluminiową, po zamontowaniu niewidoczną, wmurowaną w oścież lub obrobioną płytami Gipsowo-Kartonowymi. Po obróbce murarskiej widoczny jedynie wręb ościeżnicy, przygotowany do malowania np. w kolorze ścian.

Skrzydło płytowe bezprzylgowe w dwóch wariantach wykończenia:

- Szerokie płaszczyzny skrzydła zagruntowane i przygotowane do malowania lub tapetowania (np. w kolorze ścian).
- Krawędzie skrzydła oklejone obrzeżem umożliwiającym jego pomalowanie. Malowanie należy wykonać we własnym zakresie lub wybrać dekory malowań.

*Twój sprawdzony dostawca*





UNI 10 z PODCIĘCIEM

UNI 10

BINITO 20 z PODCIĘCIEM

BINITO 20

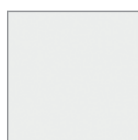

biały lakier

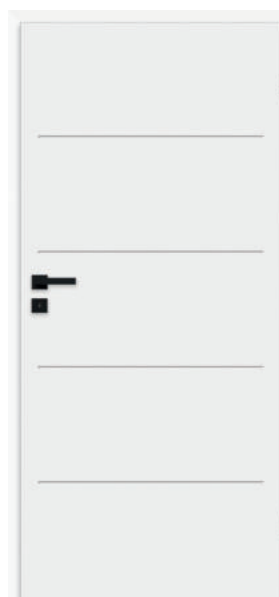
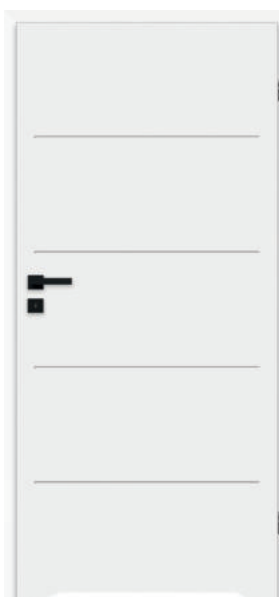
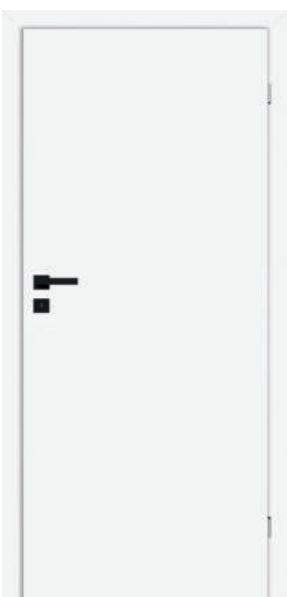
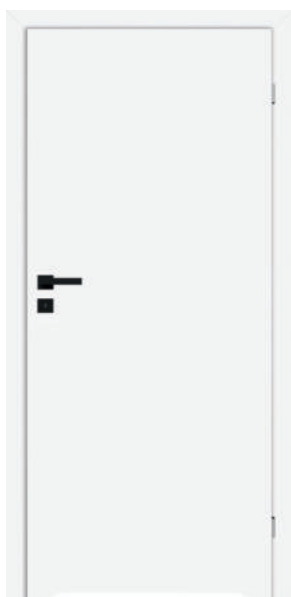

60 70 80

**netto** | brutto  
529,00 | 650,67

60 70 80

**netto** | brutto  
504,00 | 619,92

60 70 80

**netto** | brutto  
662,00 | 814,26

70 80 90

**netto** | brutto  
637,00 | 783,51

Do skrzydeł **BINITO** klamka WEGA za **1 zł netto** (do wyczerpania zapasów)

## UWAGI

DOPLATA ZA SKRZYDŁO O SZEROKOŚCI \*90: **37,00 netto** | 45,51 brutto

## WYPOSAŻENIE DRZWI

zamek klucz zwykły  
zamek WC (wersja z podcięciem)  
Skrzydło wyposażone jest w 2 zawiasy ("60" - "80") lub 3 zawiasy ("90")

**Wypełnienie:** "plaster miodu"

**Dostępne ościeżnice str. 36**

# VERTE

skrzydła ramiakowe przylgowe



VERTE HOME G.4 z PODCIĘCIEM

VERTE HOME G.4



70 80

netto | brutto  
638,00 | 784,74



70 80

netto | brutto  
599,00 | 736,77



Okleina  
Portadecor  
BIAŁA

## WYPOSAŻENIE DRZWI

Skrzydło składa się z ramiaków oraz płyt MDF, szyby hartowane matowe gr. 4 mm  
Zamek oszczędny (bez nawiertu pod klucz) lub zamek z blokadą łazienkową oraz podcięciem wentylacyjnym do wersji łazienkowej

Dostępne ościeżnice str. 34

## UWAGI

Skrzydła przylgowe ramiakowe.  
MOŻLIWY SKRÓT DRZWI WE WŁASNYM ZAKRESIE DO 30 mm.



lakier premium  
(biały)

**ROYAL A z PODCIĘCIEM**



**70 80**

**netto | brutto**  
**812,00 | 998,76**

**ROYAL A**



**70 80**

**netto | brutto**  
**773,00 | 950,79**

### UWAGI

MOŻLIWY SKRÓT DRZWI WE WŁASNYM ZAKRESIE DO 50 mm

### WYPOSAŻENIE DRZWI

WYPEŁNIENIE STABILIZUJĄCE  
zamek magnetyczny oszczędny  
zamek z blokadą WC i podcięciem wentylacyjnym dla wersji łazienkowej

**Dostępne ościeżnice str. 34**

# VECTOR

skrzydła płytowe bezprzylgowe



## VECTOR T



70 80

**WERSJA POKOJOWA**  
netto | brutto  
**844,00** | 1038,12

**WERSJA ŁAZIENKOWA**  
netto | brutto  
**883,00** | 1086,09

## VECTOR E



70 80

**WERSJA POKOJOWA**  
netto | brutto  
**905,00** | 1113,15

**WERSJA ŁAZIENKOWA**  
netto | brutto  
**944,00** | 1161,12

## VECTOR V



70 80

**WERSJA POKOJOWA**  
netto | brutto  
**905,00** | 1113,15

**WERSJA ŁAZIENKOWA**  
netto | brutto  
**944,00** | 1161,12



lakier premium  
(biały)



podcięcie wentylacyjne

### WYPOSAŻENIE DRZWI

WYPEŁNIENIE PŁYTA WIÓROWA OTWOROWA  
zamek magnetyczny oszczędny  
zamek z blokadą WC i podcięciem wentylacyjnym dla wersji łazienkowej

Dostępne ościeżnice str. 34

### UWAGI

MOŻLIWY SKRÓT DRZWI WE WŁASNYM ZAKRESIE DO 50 mm





Grubość skrzydła  
 drzwiowego



Drzwi spełniające  
 wymagania programu  
 „Czyste Powietrze”



Europejski standard  
 zgodności CE

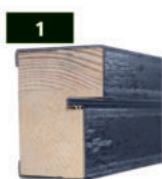
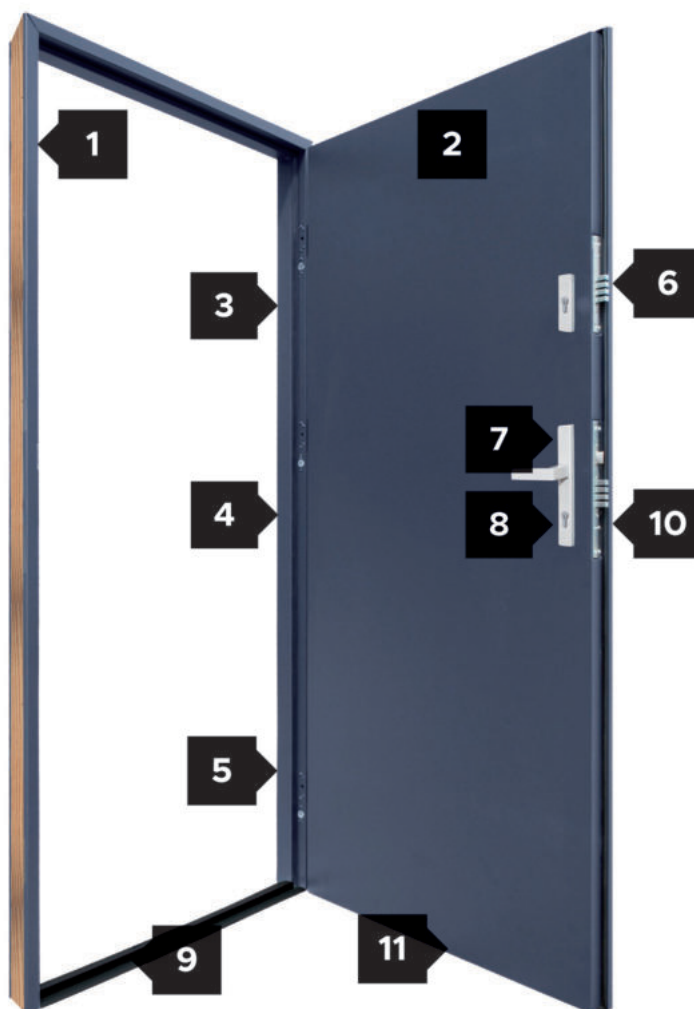

„Ciepła” ościeżnica  
 drewniano-stalowa



Wypełnienie spienio-  
 nym polistyrenem EPS



Trzy zawiasy 3D re-  
 gulowane w trzech  
 płaszczyznach



Nasadki ozdobne  
 na zawiasy



3 bolce antywywa-  
 żeniowe



Zamek dodatkowy  
 górny - 4 ryglowy



Zamek główny -  
 4 ryglowy



Wkładki w systemie  
 jednego klucza  
 (3 klucze w zestawie)



Ciepły próg PVC  
 z uszczelką



Klamka w kolorze  
 srebrnym ze  
 wspomaganie



Możliwość  
 samodzielnego  
 skrętu



Zestaw montażowy

**Dostępny rozmiar "90", wymagany otwór montażowy 1035x2085 [mm]**

# BASIC

drzwi zewnętrzne stalowe

WIKĘD 



## PRZESZKLONE



antracyt gładki



biały mat

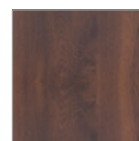

orzech



złoty dąb



Izolacyjność termiczna  
**Ud=1,3**

Drzwi spełniające  
wymagania programu  
"Czyste Powietrze"



*Twój wybór!*

90

netto | brutto  
2499,00 | 3073,77

## WYPOSAŻENIE DRZWI

trzy zawiasy regulowane 3D, dwa niezależne zamki 4 rygłowe,  
3 bolce antywyważeniowe, wkładki w systemie 1 klucza,  
klamka srebrna ze wspomaganie, ciepły próg PVC z uszczelką,  
"ciepłe" czarne ramki międzyszybowe

## UWAGI

MOŻLIWOŚĆ SAMODZIELNEGO SKRÓTU

Skrzydło grubości 62 mm, wypełnienie spienionym polistyrenem EPS.



antracyt gładki



biały mat

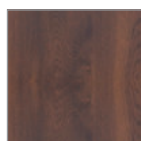

orzech



złoty dąb



Izolacyjność termiczna  
**Ud=1,2**

Drzwi spełniające  
wymagania programu  
"Czyste Powietrze"



*Twój wybór!*

**PEŁNE**



90

**netto** | brutto  
**2068,00** | 2543,64

**TŁOCZONE**

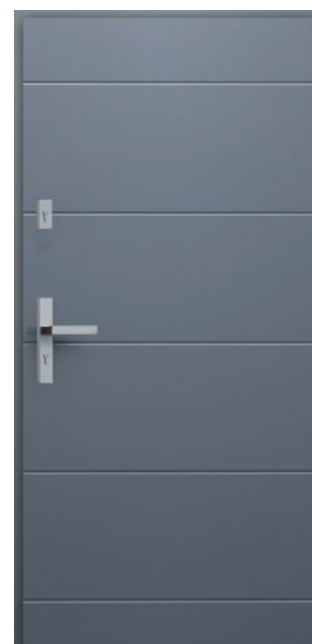

90

**netto** | brutto  
**2248,00** | 2765,04

**UWAGI**

MOŻLIWOŚĆ SAMODZIELNEGO SKRÓTU

Skrzydło grubości 62 mm, wypełnienie spienionym polistyrenem EPS.

**WYPOSAŻENIE DRZWI**

trzy zawiasy regulowane 3D, dwa niezależne zamki 4 ryglowe, 3 bolce antywyważeniowe, wkładki w systemie 1 klucza, klamka srebrna ze wspomaganiami, ciepły próg PVC z uszczelką

# TECH-GŁADKI

drzwi stalowe techniczne



## TECH-GŁADKI



80 90

netto | brutto  
522,00 | 642,06

Cena Kompletu  
(Klamka+wkładka)  
netto | brutto  
38,00 | 46,74

## TECH-GŁADKI

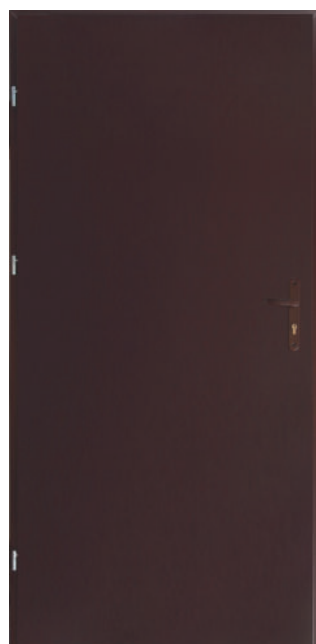

80 90

netto | brutto  
522,00 | 642,06

Cena Kompletu  
(Klamka+wkładka)  
netto | brutto  
38,00 | 46,74

## TECH-GŁADKI



80 90

netto | brutto  
522,00 | 642,06

Cena Kompletu  
(Klamka+wkładka)  
netto | brutto  
38,00 | 46,74



biały



brąz



antracyt

## CENY PROGÓW I OŚCIEŻNIC

### PROGI:

PRÓG DO OŚCIEŻNICY NAROŻNEJ 69,50 netto | 85,49 brutto

PRÓG DO OŚCIEŻNICY PROSTEJ ASYMETRYCZNEJ 61,00 netto | 75,03 brutto

### OŚCIEŻNICE:

ościeżnica narożna [brąz, antracyt] szerokość 80, 90cm 270,00 netto | 332,10 brutto

ościeżnica prosta asymetryczna szerokość 80, 90cm 360,00 netto | 442,80 brutto

Dostępne ościeżnice str. 37

## UWAGI

MOŻLIWI SKRÓT DRZWI DO 160 mm

DOPŁATA: SKRÓCENIE SKRZYDŁA 70,00 netto | 86,10 brutto



złoty dąb

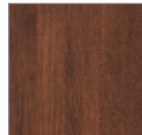

orzech

## T20 DŁUGA SZYBA



90

**netto** | brutto  
1766,00 | 2172,18

## T20 TŁOCZONY



80

90

**netto** | brutto  
1205,00 | 1482,15

### UWAGI

Drzwi stalowe zewnętrzne  
MOŻLIWY SKRÓT DRZWI DO 160 mm  
DOPŁATA: SKRÓCENIE SKRZYDŁA **70,00 netto** | 86,10 brutto

**KOMPLET AKCESORIÓW WERSJA 1**  
**144,33 netto** | 177,53 brutto (Klamka Matti +szyld +komplet wkładek)  
**KOMPLET AKCESORIÓW WERSJA 2**  
**207,33 netto** | 255,02 brutto (Klamka TAHOMA + szyld + komplet wkładek)

[www.grupaexpert.com.pl](http://www.grupaexpert.com.pl)

### WYPOSAŻENIE DRZWI

Skrzydło grubości 55 mm wykonane z blachy stalowej ocieplone polistyrenem spienionym. Uszczelka w ościeżnicy i w skrzydle, ościeżnica symetryczna, zaczep regulowany, próg ze stali nierdzewnej.

**Dostępne ościeżnice str. 37**

# STALOWE GR. 55

drzwi zewnętrzne stalowe



## GŁADKIE "55"



80 90

**netto** | brutto  
1205,00 | 1482,15

## T21 TŁOCZONY



90

**netto** | brutto  
1205,00 | 1482,15



złoty dąb



antracyt

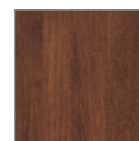

orzech

## WYPOSAŻENIE DRZWI

Skrzydło grubości 55 mm wykonane z blachy stalowej ocieplone polistyrenem spienionym. Uszczelka w ościeżnicy i w skrzydle, ościeżnica symetryczna, zaczep regulowany, próg ze stali nierdzewnej.

Dostępne ościeżnice str. 37

## UWAGI

MOŻLIWY SKRÓT DRZWI WE WŁASNYM ZAKRESIE DO 80 mm.  
MOŻLIWY SKRÓT DRZWI DO 160 mm.  
DOPŁATA: SKRÓCENIE SKRZYDŁA **70,00 netto** | 86,10 brutto

### KOMPLET AKCESORIÓW WERSJA 1

**144,33 netto** | 177,53 brutto (Klamka Matti +szyld +komplet wkładek)

### KOMPLET AKCESORIÓW WERSJA 2

**207,00 netto** | 255,02 brutto (Klamka TAHOMA + szyld + komplet wkładek)

*Twój sprawdzony dostawca*



**CECHY PRODUKTU:**

- możliwość stosowania jako drzwi zewnętrzne;
- drzwi uniwersalne Lewe/Prawe,
- skrzydło o grubości 52mm, wyposażone w trzpień zabezpieczający,
- grubość blachy na ościeżnicy 2,0mm,
- grubość blachy na skrzydle 0,75mm,
- wypełnienie skrzydła: wełna mineralna - drzwi EI<sub>2</sub>30,
- wypełnienie skrzydła: wełna mineralna, płyta typu GK - drzwi EI<sub>2</sub>60,
- zamek certyfikowany zgodnie z PN-EN 12209,
- możliwość montażu na pianę w ścianach betonowych i ceramicznych bez konieczności betonowania, drzwi EI<sub>2</sub>30,
- możliwość montażu za pomocą kotew montażowych oraz kołków rozporowych poprzez ościeżnicę,
- czterostronna cienka przyłga zapewniająca doskonałą szczelność oraz nienaganną estetykę,
- zgodnie z dopuszczeniem możliwość montażu w ścianach wykonanych z betonu, cegły oraz technologii typu YTONG,
- zawiasy LHE - 2 szt. z regulacją wysokości +/- 3 mm, w tym jeden zawias sprężynowy umożliwiający samoczynne zamykanie drzwi,
- skrzydło z profilowaną krawędzią chroniącą uszczelkę ppoż przed zniszczeniem.

**OPCJONALNIE ZA DOPLATĄ DRZWI MOŻNA WYPOSAŻYĆ W:**

- dymoszczelność Sm
- dźwiękoszczelność Rw
- izolacyjność termiczna Ud
- antywłamaniowość RC2
- lakierowanie proszkowe wg palety RAL
- przeszklenia
- kratki wentylacyjne
- funkcje paniczne / ewakuacyjne
- kontrolę dostępu
- ościeżnice blokowe i obejmujące
- samozamykacze



jasnoszary  
RAL 7035

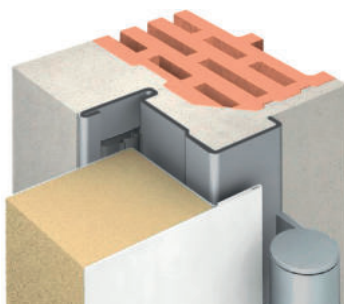

**EI30**

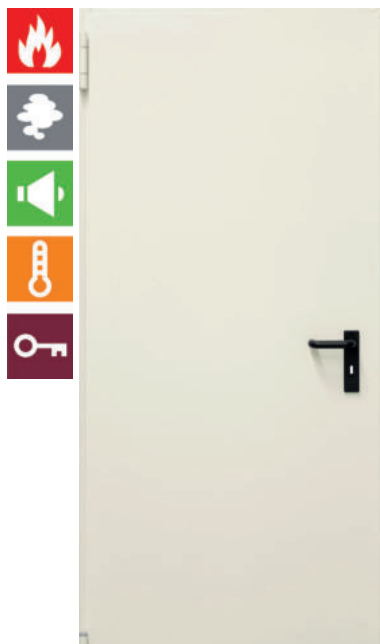

**EI60**

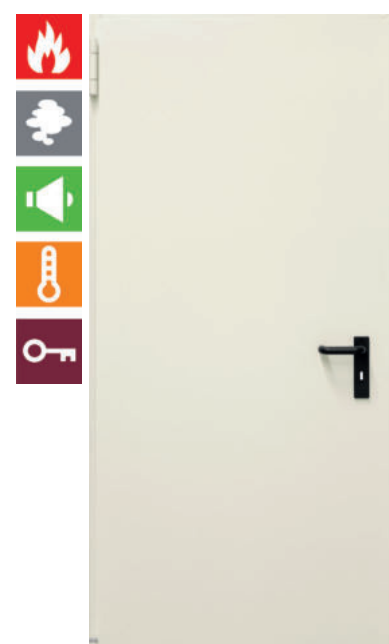

netto | brutto

80	1824,00	2243,52
90	1824,00	2243,52
100	1824,00	2243,52
120	2066,00	2541,18

netto | brutto

80	2220,00	2730,60
90	2304,00	2833,92
100	2361,00	2904,03

**TABELA WYMIARÓW EI<sub>2</sub>30 | EI<sub>2</sub>60:**

rozmiar drzwi	światło ościeżnicy (mm)	otwór z luzem montażowym (mm)
80	800 x 2000	890 x 2045
90	930 x 2000	1020 x 2045
100	1000 x 2000	1090 x 2045
120	1200 x 2000	1290 x 2045

# PORTA STEEL EI30/EI60

drzwi stalowe przeciwpożarowe

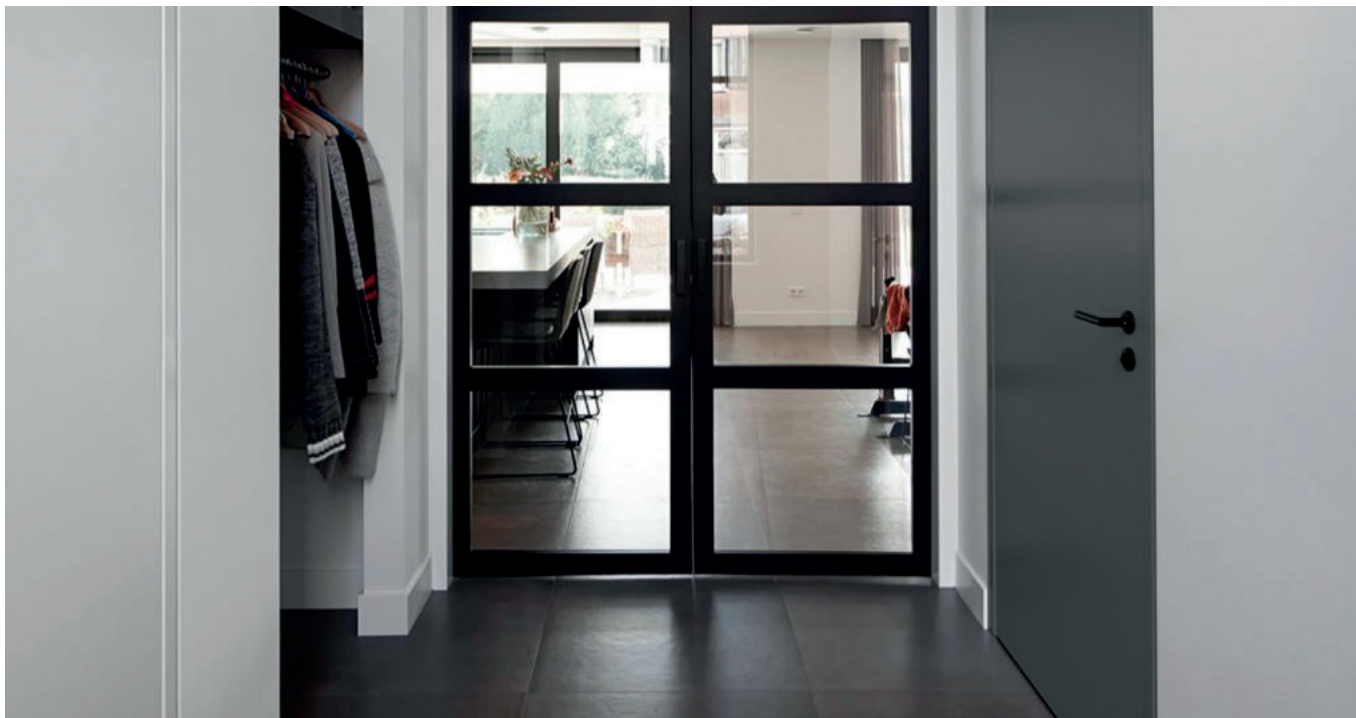

## STEEL EI 60



80 90 100

**CENA DRZWI "80" "90":**  
netto | brutto  
**2072,00** | 2548,56

**CENA DRZWI "100":**  
netto | brutto  
**2172,00** | 2671,56

**CENA PROGU STALOWEGO**  
netto | brutto  
**130,00** | 159,90

## STEEL EI 30



80 90 100

**CENA DRZWI "80" "90":**  
netto | brutto  
**1922,00** | 2364,06

**CENA DRZWI "100":**  
netto | brutto  
**1992,00** | 2450,16

**CENA PROGU STALOWEGO**  
netto | brutto  
**130,00** | 159,90



antracyt struktura

## OŚCIEŻNICE

Ościeżnica stalowa kątowna o szerokości profilu 84 mm (EI30) oraz 110 mm (EI60). Wykonana z blachy stalowej, dwustronnie ocynkowanej ogniowo, o grubości 1,5 mm. Spawane łączenie narożników ościeżnicy. Wyposażona w uszczelkę przymykową oraz uszczelkę pęczniącą. Ościeżnica przygotowana do montażu na tzw. poziom "0"

## TABELA WYMIARÓW EI30 I EI60:

rozmiar drzwi	światło ościeżnicy (mm)	otwór z luzem montażowym (mm)
80	840 x 2037* / 2029**	895* / 930** x 2065* / 2075**
90	940 x 2037* / 2029**	995* / 1030** x 2065* / 2075**
100	1020* / 1040** x 2037* / 2029**	1075* / 1130** x 2065* / 2075**

\* Ei30

\*\* Ei60

Zastosowanie PROGU NIERDZEWNEGO zmniejsza wysokość światła ościeżnicy o 16 mm

## AKCESORIA W CENIE SKRZYDŁA

dwa zawiasy trójelementowe, jeden z nich jest zawiasem nośnym, a drugi dzięki zamieszczonej w nim sprężynie umożliwia samozamykanie drzwi  
zamek wpuszczany zapadkowy pod wkładkę patentową  
bolec antywyważeniowy (1 szt. w EI30, 2 szt. w EI60)  
komplet klamek z szyldami.

*Twój sprawdzony dostawca*







Ościeżnica stalowa "11" ze wzmocnieniem po stronie zamkowej



Skrzydło drzwiowe z uszczelką, wielowarstwowym wkładem oraz ramiakiem z drewna klejonego



Trzy zawiasy 3D regulowane w trzech płaszczyznach



Nasadki ozdobne na zawiasy



Trzy zaczepy z regulowanym dociskiem



Regulacja języka



6 bolców antywyważeniowych



Ryglowanie górne i dolne (hako-bolec)



Zamek dodatkowy górny z wkładko-gałką WILKA (system jednego klucza)



Zasuwnica z zamkiem głównym i wkładką WILKA (system jednego klucza)



Klamka Verdana (opcjonalne Prime, Tahoma, Manitoba, Magnus)



Uszczelka samoopadająca (w opcji dymoszczelności)



Próg ALU z uszczelką



Uszczelka pečniejająca (drzwi PPOŻ)



Zestaw montażowy

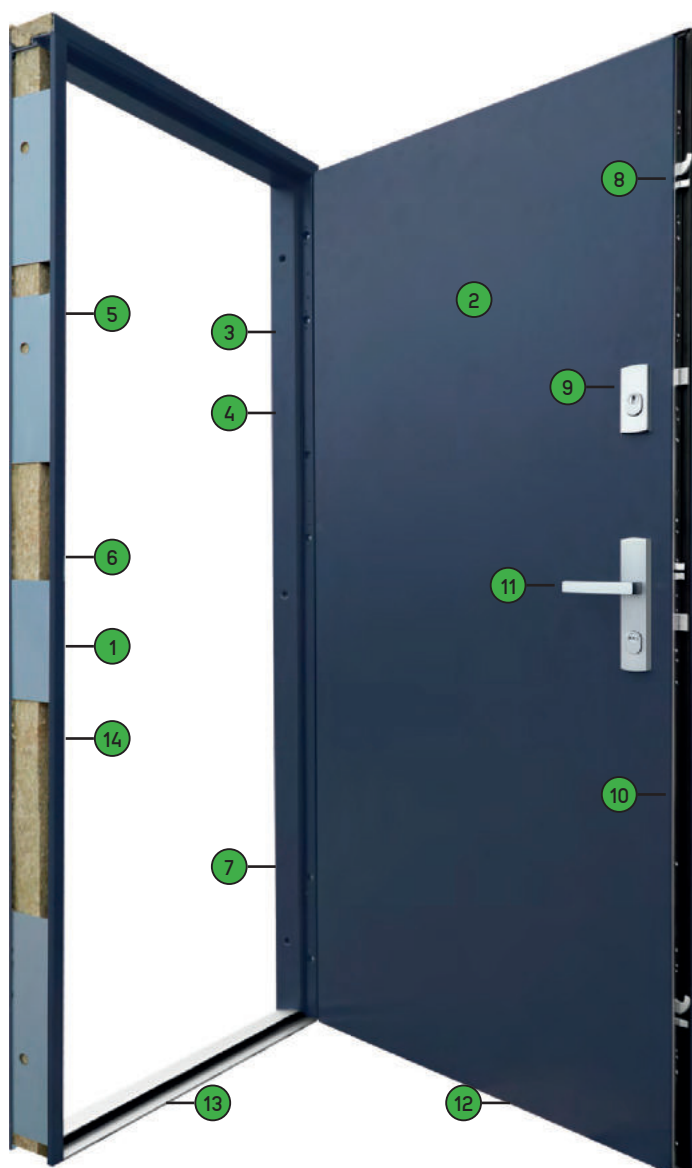

DŹWIĘKOSZCZELNOŚĆ NA POZIOMIE 43dB



ANTYWŁAMANIOWOŚĆ W KLASIE RC3

**PROTECT WZÓR 1**



orzech



antracyt gładki



**80N 80**

**CENA DRZWI Z PEŁNYM WYPOSAŻENIEM:**

Rw + RC3  
netto | brutto  
2609,00 | 3209,07

**Poszerzenie podprogowe PCV 30 mm**  
netto | brutto  
42,35 | 52,09

**DRZWI PROTECT** występują wyłącznie w zestawie ze wzmocnioną ościeżnicą stalową "11". Oferują kilkanaście kolorów oklein w standardzie. Umożliwiają wybór wzorów pełnych, pełnych z przetłoczeniami oraz aplikacją INOX/BLACK\* - daj się porwać wyobraźni i wybieraj spośród szerokiej gamy możliwości!

**DRZWI PROTECT** doskonale sprawdzają się także jako drzwi inwestycyjne - dzięki różnorodnym opcjom pozwalają na konfigurację dostosowaną do aktualnych przepisów prawnych. Wszystkie opcje linii Protect oferują możliwość personalizacji kolorystycznej Cameleon (RAL) - za dopłatą zgodną z cennikiem.

# OPTIMUM GR. 76 MM

drzwi zewnętrzne stalowe

WIKĘD 



## OPTIMUM WZÓR 37

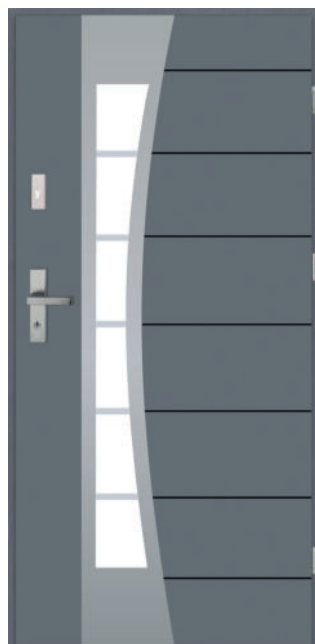

antracyt gładki

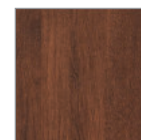

orzech

90

netto | brutto  
4489,00 | 5521,47

### POSZERZENIE PODPROGOWE

PCV 30 mm  
netto | brutto  
93,00 | 114,39

### KONSTRUKCJA DRZWI

Drzwi stalowe zewnętrzne  
skrzydło wykonane w wersji przylgowej o gr. 76 mm  
ramiak z drewna klejonego  
uszczelka w skrzydle  
wypełnienie piany poliuretanowa  
skrzydło z 4-stronną przylgą

Dostępne ościeżnice str. 37

### WYPOSAŻENIE DRZWI

zawiasy regulowane 3D  
zamek listwowy hako-bolec  
dodatkowy górny zamek  
3 bolce antywyważeniowe  
ościeżnica stalowa "12" z uszczelką  
klamki TAHOMA inox  
Wkładki Wilka system 1-klucz  
próg aluminiowy

*Twój sprawdzony dostawca*





złoty dąb



orzech



antracyt gładki



Izolacyjność termiczna  
**Ud=1,1\***

Dotyczy Drzwi Przeszkłone  
z Ościeżnicą Termiczną



Izolacyjność termiczna  
**Ud=1,2\***

Dotyczy Drzwi Przeszkłone  
z Ościeżnicą "11"

## UWAGA

Drzwi stalowe zewnętrzne  
DOPŁATA: OŚCIEŻNICA TERMO\* **890,00 netto** | 1094,70 brutto

WZÓR 12 w ofercie "od ręki" dostępny wyłącznie z ościeżnicą "11"

WZÓR 12



90

DRZWI Z PEŁNYM WYPOSAŻENIEM:  
**netto** | brutto  
**4119,00** | 5066,37

POSZERZENIE PODPROGOWE  
PCV 30 mm  
**netto** | brutto  
**42,35** | 52,09

WZÓR 26



90

DRZWI Z PEŁNYM WYPOSAŻENIEM:  
**netto** | brutto  
**4119,00** | 5066,37

## WYPOSAŻENIE DRZWI

zawiasy regulowane 3D  
zamek listwowy hakowy  
dodatkowy górny zamek  
bolce antywyważeniowe  
ościeżnica stalowa "11" lub aluminiowa TERMO\* (dopłata 890,00 zł netto)  
klamki TAHOMA inox  
Wkładki Wilka system 1-klucz  
próg aluminiowy

# EXPERT 64 GR. 64 MM

drzwi zewnętrzne stalowe

WIKĘD



WZÓR 42



90

netto | brutto  
3969,00 | 4881,87

WZÓR 37

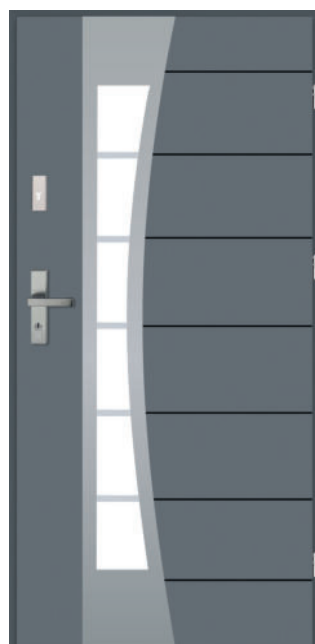

90

netto | brutto  
4119,00 | 5066,37

WZÓR 26D

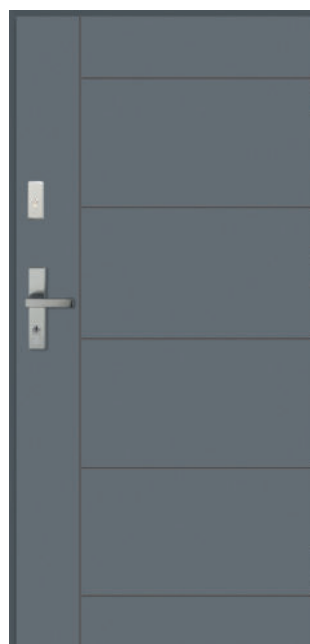

90

netto | brutto  
2959,00 | 3639,57

POSZERZENIE PODPROGOWE  
PCV 30 mm  
netto | brutto  
42,35 | 52,09



złoty dąb\*



antracyt gładki



orzech



antracyt struktura\*\*



Izolacyjność termiczna  
**Ud=0,97**



Dotyczy Drzwi Bez Przeszklenia  
z Ościeżnicą Termo

Izolacyjność termiczna  
**Ud=1,1**



Dotyczy Drzwi Przeszkłone  
z Ościeżnicą Termiczną

Izolacyjność termiczna  
**Ud=1,1**



Dotyczy Drzwi Pełne  
z Ościeżnicą "11"

Izolacyjność termiczna  
**Ud=1,2**



Dotyczy Drzwi Przeszkłone  
z Ościeżnicą "11"

## WYPOSAŻENIE DRZWI

zawiasy regulowane 3D  
zamek listwowy hakowy  
dodatkowy górny zamek  
bolce antywyważeniowe  
ościeżnica stalowa "11" lub aluminiowa TERMO (dopłata **890,00** zł netto)  
klamki TAHOMA inox  
Wkładki Wilka system 1-klucz  
próg aluminiowy

## UWAGA

DOPLATA: OŚCIEŻNICA TERMO **890,00 netto** | 1094,70 brutto

\* - w kolorze złoty dąb, dostępny tylko WZÓR 26D;

\*\* - w kolorze antracyt struktura, dostępny tylko WZÓR 42

WZÓR 26D w ofercie "od ręki" dostępny wyłącznie z ościeżnicą "11"

Twój sprawdzony dostawca



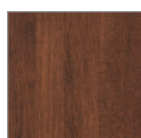

orzech

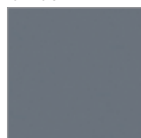

antracyt gładki

**WZÓR 26C**

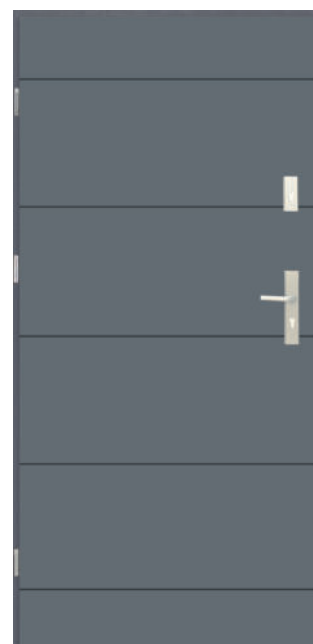

90

netto | brutto  
**2499,00** | 3073,77

**POSZERZENIE PODPROGOWE**  
PCV 30 mm  
netto | brutto  
**42,35** | 52,09



Klasa  
antywłamaniowa RC2\*\*



Izolacyjność akustyczna  
**31dB\***

**KONSTRUKCJA DRZWI**

skrzydło wykonane w wersji przylgowej o gr. 54 mm (PREMIUM) ramiak z drewna iglastego  
uszczelka w skrzydle  
wypełnienie piany poliuretanowa

\* DOTYCZY DRZWI BEZ PRZESZKLENIA

\*\* WG PN-EN 1627:2011.

Dopłata za wymianę okuć na RC2 - 470,00 zł netto | 578,10 zł brutto

[www.grupaexpert.com.pl](http://www.grupaexpert.com.pl)

**WYPOSAŻENIE DRZWI**

zawiasy regulowane 3D zamek listwowy hakowy dodatkowy górny zamek bolce antywyważeniowe ościeznica stalowa "11" klamki TAHOMA inox Wkładki Wilka system 1-klucz próg aluminiowy

# PREMIUM GR. 54 MM

drzwi zewnętrzne stalowe

WIKĘD 



WZÓR 1



80 80N 90

netto | brutto  
2239,00 | 2753,97

WZÓR 26D



80 90

netto | brutto  
2499,00 | 3073,77

WZÓR 26

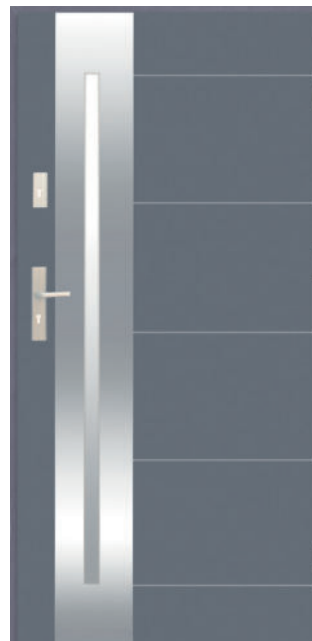

90

netto | brutto  
3729,00 | 4586,67

POSZERZENIE PODPROGOWE  
PCV 30 mm  
netto | brutto  
42,35 | 52,09



złoty dąb\*\*\*

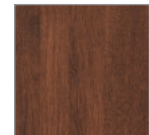

orzech



antracyt gładki



Klasa  
antywłamaniowa RC2\*\*



Izolacyjność akustyczna  
**31dB\***

## WYPOSAŻENIE DRZWI

zawiasy regulowane 3D zamek listwowy hakowy dodatkowy górny zamek bolce antywyważeniowe ościeżnica stalowa "11" klamki TAHOMA inox Wkładki Wilka system 1-klucz próg aluminiowy

## KONSTRUKCJA DRZWI

skrzydło wykonane w wersji przylgowej o gr. 54 mm (PREMIUM) ramiak z drewna iglastego uszczelka w skrzydle wypełnienie piany poliuretanowa

\* DOTYCZY DRZWI BEZ PRZESZKLENIA

\*\* WG PN-EN 1627:2011,

Dopłata za wymianę okuć na RC2 - 470,00 zł netto | 578,10 zł brutto

\*\*\* - W KOLOR ZE ZŁOTY DĄB, DOSTĘPNY TYLKO WZÓR 1

*Twój sprawdzony dostawca*





MATI Patyna MATI Satyna

KLAMKA MATI Z SZYLDEM DO DRZWI ZEWNĘTRZNYCH

**67,73 netto** | 83,31 brutto



HAGA KOLOR INOX KLAMKA ZEWNĘTRZNA Z SZYLDEM DO DRZWI ZEWNĘTRZNYCH

**169,50 netto** | 208,49 brutto



DIANA PATYNA, SATYNA KLUCZ, WKŁADKA

**33,33 netto** | 41,00 brutto



DIANA PATYNA, SATYNA WC

**41,67 netto** | 51,25 brutto



KLAMKA CZARNA BEZPIECZNA

**11,00 netto** | 13,53 brutto



CUBE NIKIEL MAT

**117,00 netto** | 143,91 brutto

CUBE CHROM MAT

**117,00 netto** | 143,91 brutto



ROZETA WC

**70,00** | 86,10 brutto



ROZETA KLUCZ

**40,00 netto** | 49,20 brutto



BETA KRÓTKI SZYLD, NIKIEL SATYNA

**46,67 netto** | 57,40 brutto



ROZETA WC SATYNA

**26,50 netto** | 32,59 brutto



ROZETA KLUCZ SATYNA

**18,00 netto** | 22,14 brutto



TOPAZ KRÓTKI SZYLD, STAL NIERDZEWNA

**50,00 netto** | 61,50 brutto



ROZETA WC, STAL NIERDZEWNA

**39,00 netto** | 47,97 brutto



ROZETA KLUCZ, STAL NIERDZEWNA

**19,00 netto** | 23,37 brutto



RUMBA

**82,00 netto** | 100,86 brutto



**38,00 netto** | 46,74 brutto



**49,00 netto** | 60,27 brutto

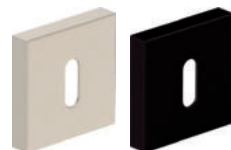

**38,00 netto** | 46,74 brutto

# LISTWY PRZYPODŁOGOWE



biały premium



80 mm x 2,4 mb



dąb natur premium

Listwa wykonana z płyty MDF o podwyższonej odporności na wilgoć.

netto | brutto  
42,00 | 51,66



80 mm x 2,62 mb



biały mat



netto | brutto  
29,00 | 35,67

# ELASTYCZNA PŁYTKA KLINKIEROWA

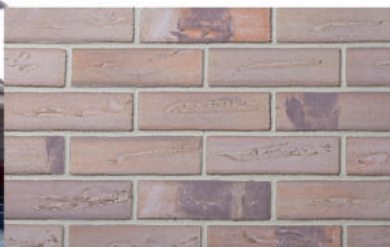

CORSICA

netto | brutto  
69,50 | 85,49

RIGA



netto | brutto  
82,15 | 101,05



PALERMO

netto | brutto  
69,50 | 85,49



NAZWA	KOLOR	J.M.	CENA netto (zł/j.m)	WYMIAR (mm)	OPAKOWANIE
Podsufitka T4 pełna, perforowana	Biały	m <sup>2</sup>	34,93	3390 x 305	18,6 m <sup>2</sup>
Listwa J1/2		szt.	16,81	3810	40 szt.
Listwa łącząca H		szt.	36,40	3810	22 szt.
Narożnik zewnętrzny mały		szt.	36,40	3050	12 szt.
Podsufitka T4 pełna, perforowana	Brąz, Brąz czekoladowy, Grafit	m <sup>2</sup>	43,69	3390 x 305	18,6 m <sup>2</sup>
Listwa J1/2		szt.	18,26	3810	40 szt.
Listwa łącząca H		szt.	36,40	3810	22 szt.
Narożnik zewnętrzny mały		szt.	46,62	3050	12 szt.
Podsufitka T4 pełna, perforowana	Antracyt PVC, Czarny PVC, Orzech PVC, Winchester PVC, Złoty dąb PVC	m <sup>2</sup>	49,57	3390 x 305	18,6 m <sup>2</sup>
Listwa J1/2		szt.	27,74	3810	40 szt.
Listwa łącząca H		szt.	55,33	3810	22 szt.
Narożnik zewnętrzny mały		szt.	55,33	3050	12 szt.



bezpieczna dla zdrowia  
nie zawiera związków ołowiu



odporna na warunki  
atmosferyczne i uderzenia



50 lat gwarancji  
na panele jednokolorowe



zapewnia właściwą  
wentylację



wysoka trwałość i niski  
koszt utrzymania



nie wymaga konserwacji  
i malowania, łatwa  
w utrzymaniu czystości

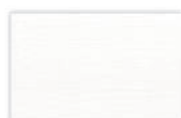

biały



brąz



brąz czekoladowy

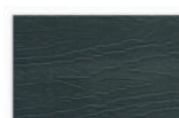

grafit



złoty dąb pvc



dąb winchester pvc



orzech pvc



czarny pvc



antracyt pvc

Pozostałe kolory z oferty BORYSZEW dostępne w terminie 14 dni

- PORTA SYSTEM ELEGANCE BEZPRZYLGOWY Z LISTWAMI 80 mm
- PORTA SYSTEM PRZYLGOWY Z LISTWAMI 80 mm

PRZEKRÓJ OŚCIEŻNICY



profil ościeżnicy Porta system Elegance z listwą 80 mm



zawias 3D system Elegance

SCHEMAT PORTA SYSTEM PRZYLGOWY



profil ościeżnicy Porta system z listwą 80 mm



CENNIK OŚCIEŻNIC REGULOWANYCH BEZPRZYLGOWYCH SYSTEM ELEGANCE (ROYAL A, VECTOR T, E, V)

Zakres szerokości muru		Okleina Premium Biała	magazyn
B	95 ÷ 115	<b>834,00 netto</b>   1025,82 brutto	
C	120 ÷ 140		
D	140 ÷ 160		
E	160 ÷ 180	<b>854,00 netto</b>   1050,42 brutto	
F	180 ÷ 200		
G	200 ÷ 220	<b>899,00 netto</b>   1105,77 brutto	
H	220 ÷ 240		
I	240 ÷ 260	<b>954,00 netto</b>   1173,42 brutto	
J	260 ÷ 280		
K	280 ÷ 300	<b>954,00 netto</b>   1173,42 brutto	
KĄTOWNIK Z DŁUŻSZYM PIÓREM			<b>306,00 netto</b>   376,38 brutto

CENNIK OŚCIEŻNIC REGULOWANYCH PRZYLGOWYCH PORTA SYSTEM (VERTE HOME G.4)

Zakres szerokości muru		Okleina Portadecor Biała	magazyn
B	95 ÷ 115	<b>460,00 netto</b>   565,80 brutto	
C	120 ÷ 140		
D	140 ÷ 160		
E	160 ÷ 180	<b>495,00 netto</b>   608,85 brutto	
F	180 ÷ 200		
G	200 ÷ 220	<b>540,00 netto</b>   664,20 brutto	
H	220 ÷ 240		
I	240 ÷ 260	<b>610,00 netto</b>   750,30 brutto	
J	260 ÷ 280		
K	280 ÷ 300	<b>610,00 netto</b>   750,30 brutto	
KĄTOWNIK Z DŁUŻSZYM PIÓREM			<b>255,00 netto</b>   313,65 brutto

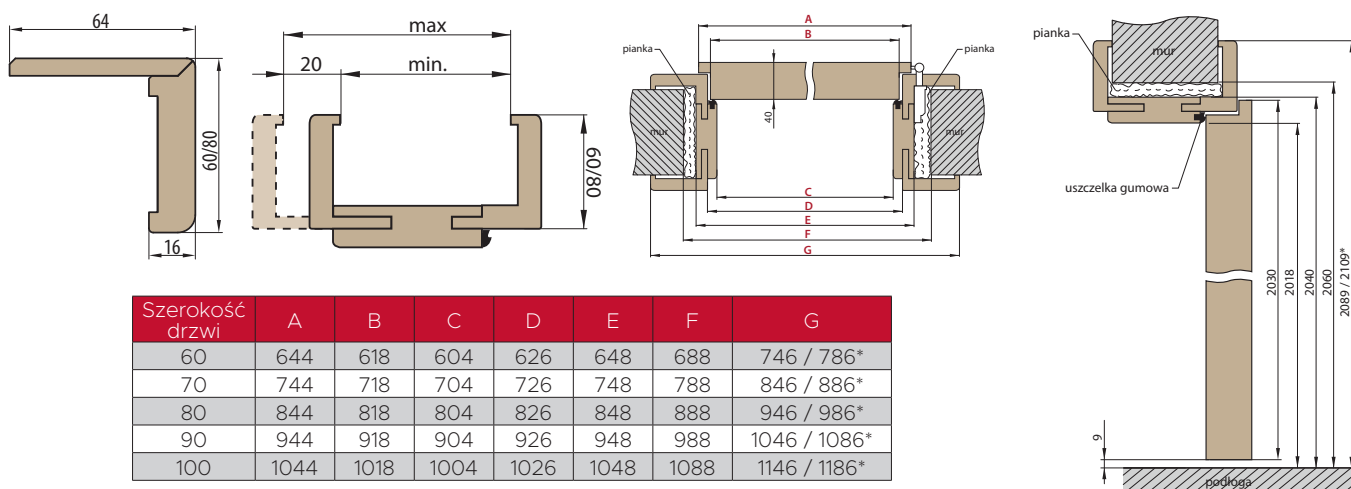

Szerokość drzwi	A	B	C	D	E	F	G
60	644	618	604	626	648	688	746 / 786*
70	744	718	704	726	748	788	846 / 886*
80	844	818	804	826	848	888	946 / 986*
90	944	918	904	926	948	988	1046 / 1086*
100	1044	1018	1004	1026	1048	1088	1146 / 1186*

CENY OŚCIEŻNIC REGULOWANYCH			
ZAKRES REGULACJI min.-max (mm)	RAMIAKOWE PŁYTOWE GREKO (Dąb Greko) opaska 60 mm	RAMIAKOWE PŁYTOWE PREMIUM (Biały Premium) opaska 80 mm	RAMIAKOWE PREMIUM (czarny ST CPL, Dąb Natur Premium) opaska 80 mm
	CENA		
80-100	<b>386,00 netto</b>   474,78 brutto	<b>428,00 netto</b>   526,44 brutto	<b>428,00 netto</b>   526,44 brutto
100-120	<b>396,00 netto</b>   487,08 brutto	<b>435,00 netto</b>   535,05 brutto	<b>435,00 netto</b>   535,05 brutto
120-140	<b>411,00 netto</b>   505,53 brutto	<b>450,00 netto</b>   553,50 brutto	<b>450,00 netto</b>   553,50 brutto
140-160	<b>426,00 netto</b>   523,98 brutto	<b>465,00 netto</b>   571,95 brutto	<b>465,00 netto</b>   571,95 brutto
160-180	<b>448,00 netto</b>   551,04 brutto	<b>490,00 netto</b>   602,70 brutto	<b>490,00 netto</b>   602,70 brutto
180-200	<b>458,00 netto</b>   563,34 brutto	<b>498,00 netto</b>   612,54 brutto	na zamówienie
200-220	<b>473,00 netto</b>   581,79 brutto	<b>514,00 netto</b>   632,22 brutto	na zamówienie
220-240	<b>488,00 netto</b>   600,24 brutto	<b>530,00 netto</b>   651,90 brutto	na zamówienie
240-260	<b>504,00 netto</b>   619,92 brutto	<b>545,00 netto</b>   670,35 brutto	na zamówienie
260-280	<b>519,00 netto</b>   638,37 brutto	<b>560,00 netto</b>   688,80 brutto	<b>560,00 netto</b>   688,80 brutto
280-300	<b>534,00 netto</b>   656,82 brutto	<b>576,00 netto</b>   708,48 brutto	<b>576,00 netto</b>   708,48 brutto
300-320	<b>550,00 netto</b>   676,50 brutto	<b>591,00 netto</b>   726,93 brutto	<b>591,00 netto</b>   726,93 brutto
Kątownik z dłuższym piórem <b>136,00 netto</b>   167,28 brutto			

magazyn

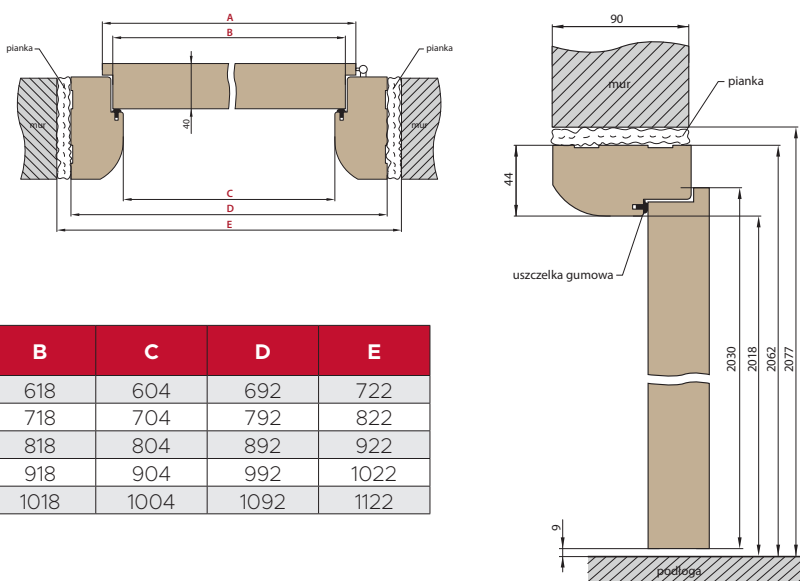
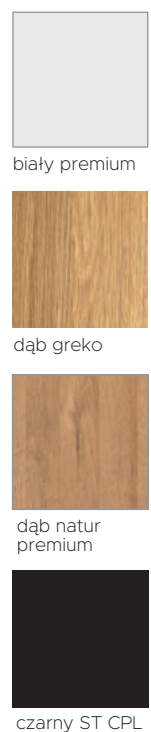

Szerokość drzwi	A	B	C	D	E
60	644	618	604	692	722
70	744	718	704	792	822
80	844	818	804	892	922
90	944	918	904	992	1022
100	1044	1018	1004	1092	1122

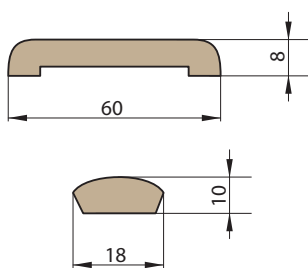

	KOLOR	CENA
OŚCIEŻNICA STAŁA SOFT	DĄB GREKO	<b>213,00 zł netto</b>   261,99 zł brutto
OPASKA MASKUJĄCA		<b>48,00 zł netto</b>   59,04 zł brutto
ĆWIERCWAŁEK		<b>22,00 zł netto</b>   27,06 zł brutto
OŚCIEŻNICA STAŁA SOFT	BIAŁY PREMIUM	<b>258,00 zł netto</b>   317,34 zł brutto
OPASKA MASKUJĄCA		<b>55,00 zł netto</b>   67,65 zł brutto
ĆWIERCWAŁEK		<b>26,00 zł netto</b>   31,98 zł brutto

# Ościeżnice do drzwi ukrytych

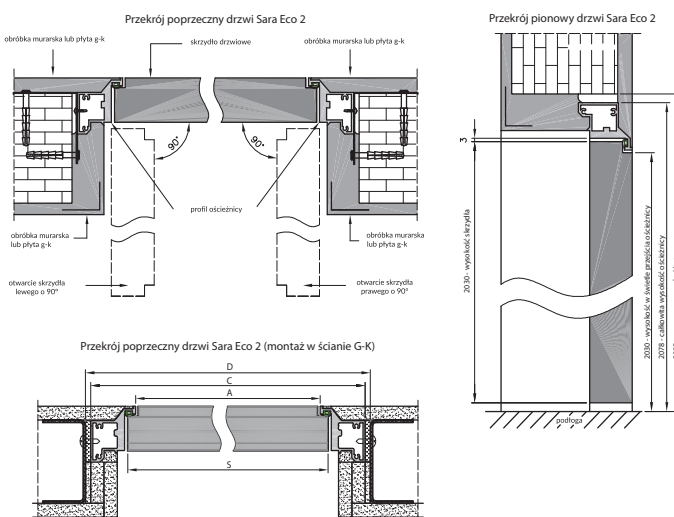
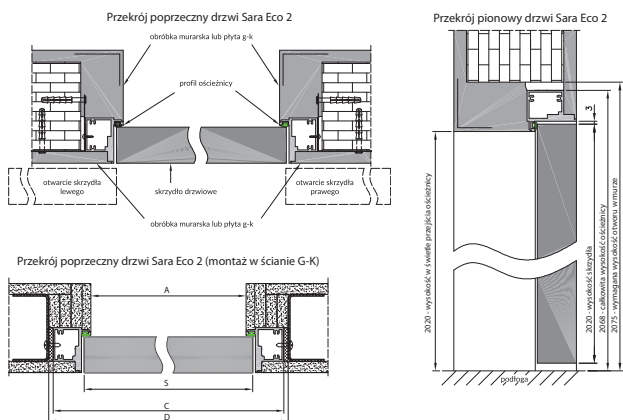

Wymiary drzwi Sara Eco 2	S	A	C	D
60	620	605	701	710
70	720	705	801	810
80	820	805	901	910
90	920	905	1001	1010
100	1020	1005	1101	1110

Cennik Ościeżnic Aluminiowych	
Model Ościeżnicy Aluminiowej	Kolor Aluminium (do malowania)
Ościeżnica Przylgowa, Bezprzylgowa z 2 zawiasami	<b>814 zł netto</b>   1001,22 zł brutto
Ościeżnica Przylgowa, Bezprzylgowa z 3 zawiasami	<b>864 zł netto</b>   1062,72 zł brutto

# Ościeżnice regulowane

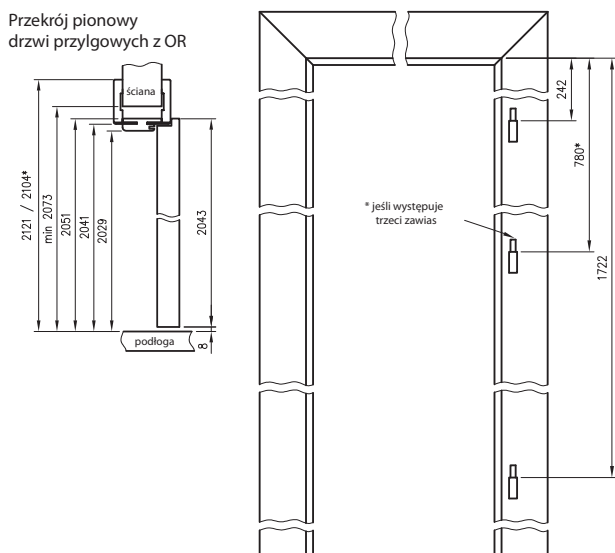

Szerokość drzwi jednoskrzydłowych	A	B	C	D	E
60	600	624	644	680	784
70	700	724	744	780	884
80	800	824	844	880	984
90	900	924	944	980	1084
100	1000	1024	1044	1080	1184

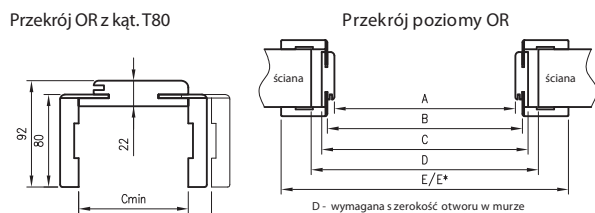

wymagana wysokość otworu w murze 2073 mm

realizacja 2 tygodnie\*

Grubość muru	OŚCIEŻNICE Z KĄTOWNIKIEM T80 (ESTRA, VERSO)	cena netto   brutto
75-95	<b>382,00 netto</b>	469,86 brutto
95-115	<b>394,00 netto</b>	484,62 brutto
120-140	<b>409,00 netto</b>	503,07 brutto
140-160	<b>427,00 netto</b>	525,21 brutto
160-180	<b>439,00 netto</b>	539,97 brutto
180-200	<b>455,00 netto</b>	559,65 brutto
200-220	<b>469,00 netto</b>	576,87 brutto
220-240	<b>487,00 netto</b>	599,01 brutto
240-260	<b>499,00 netto</b>	613,77 brutto
260-280	<b>514,00 netto</b>	632,22 brutto
280-300	<b>529,00 netto</b>	650,67 brutto
300-320	<b>545,00 netto</b>	670,35 brutto
KĄTOWNIK Z DŁUŻSZYM PIÓREM	<b>194,00 netto</b>	238,62 brutto



# Ościeżnica prosta (stała)

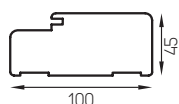

Ościeżnica prosta

ościeżnica prosta do ESTRA, VERSO	<b>197,00 netto</b>   242,31 brutto
ćwierćwałek 2,2 mb szt.	<b>14,00 netto</b>   17,22 brutto
opaska TOP kpl. ESTRA, VERSO	<b>75,00 netto</b>   92,25 brutto

\* Magazyn producenta

## WYMIARY DRZWI PREMIUM I EXPERT 64

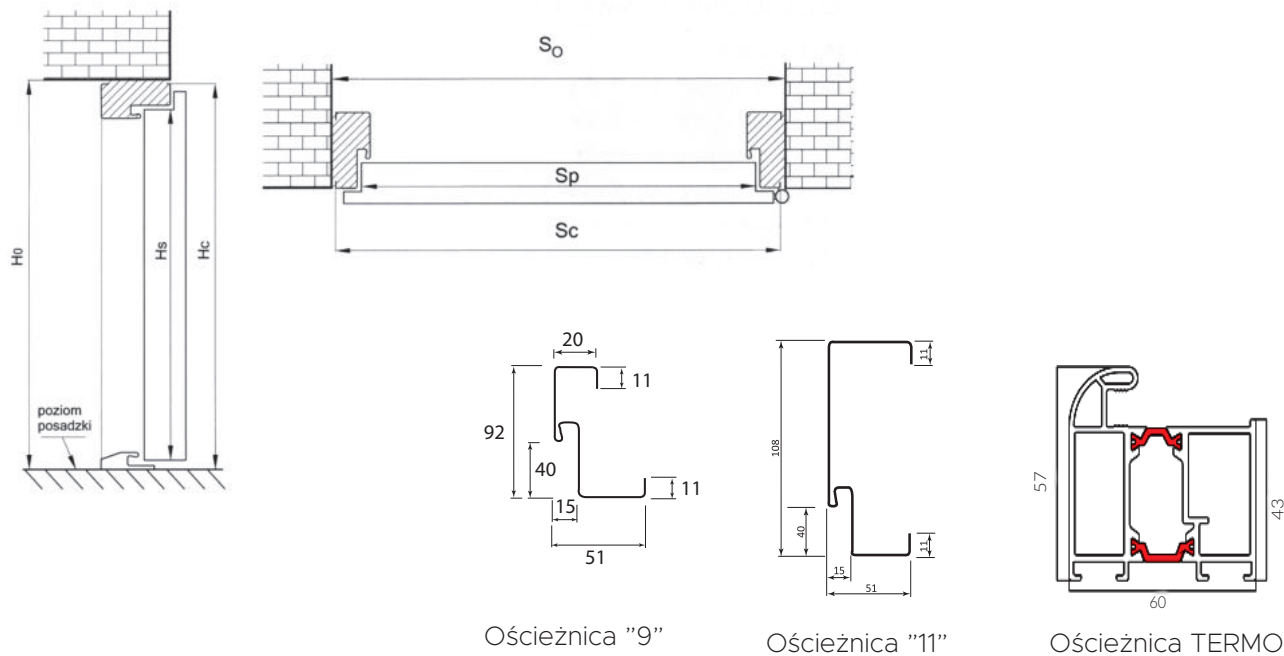

Szerokość	Wysokość skrzydła w przyłdże Hs [mm]	Szerokość skrzydła w przyłdże Sp [mm]	Całkowita wysokość ościeżnicy Hc [mm]		Całkowita szerokość ościeżnicy Sc [mm]		Wysokość otworu w ścianie (gotowa posadzka) HO [mm] Przewidziano luz montażowy 10 mm			Szerokość otworu w ścianie SO [mm] Przewidziano luz montażowy 20 mm		
			"11" "9"	"TERMO"	"11" "9"	"TERMO"	"11"	"9"	"TERMO"	"11"	"9"	"TERMO"
<b>PREMIUM</b>												
80N	2015	777	2070	2080	858	875	2080	2050	2090	878	818	895
80	2015	827	2070	2080	908	925	2080	2050	2090	928	868	945
90	2015	927	2070	2080	1008	1025	2080	2050	2090	1028	968	1045
<b>EXPERT 64</b>												
90	2015	937	2070	2080	1020	1035	2080	2090	2090	1040	1055	1055
<b>OPTIMUM GR. 76 MM</b>												
			"12"	"TERMO"	"12"	"TERMO"	"12"	"TERMO"	"12"	"TERMO"	"12"	"TERMO"
90	2015	951	2087	2100	1034	1061	2097	2110	2110	1054	1081	1081
<b>PROTECT</b>												
80N	2015	790	2072	-	873	-	2082	-	-	893	-	-
80	2015	840	2072	-	923	-	2082	-	-	943	-	-



Do drzwi "55"

Do drzwi TECH-GŁADKI

Ościeżnica FD/25/21/B/55

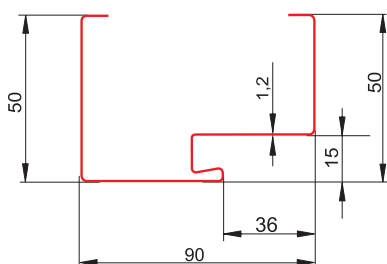

Ościeżnica narożna FD/25/21/N/O

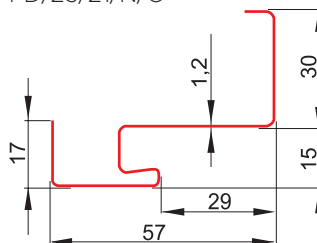

Ościeżnica asymetryczna FD/21/C/40

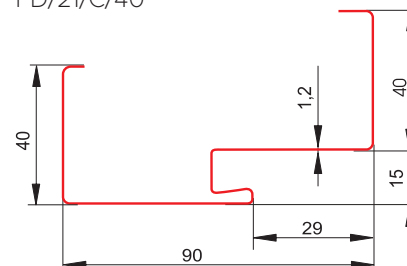

ROZMIAR	SZEROKOŚĆ OTWORU MONTAŻOWEGO [mm]	WYSOKOŚĆ OTWORU MONTAŻOWEGO [mm]
<b>OŚCIEŻNICA STALOWA SYMETRYCZNA</b>		
80E	920 mm	2085 mm
90E	1020 mm	2085 mm

SZEROKOŚĆ	OŚCIEŻNICA NAROŻNA FD/25/21/N/O		OŚCIEŻNICA ASYMETRYCZNA FD/21/C/40	
	SZEROKOŚĆ OTWORU MONTAŻOWEGO [mm]	WYSOKOŚĆ OTWORU MONTAŻOWEGO [mm]	SZEROKOŚĆ OTWORU MONTAŻOWEGO (MM)	WYSOKOŚĆ OTWORU MONTAŻOWEGO [mm]
80	850	2045	895	2065
90	950	2045	995	2065



# Konkurs GLOBTROTER

Za nami już cztery edycje tego atrakcyjnego konkursu wycieczkowego.

Do tej pory zabraliśmy naszych klientów do: Meksyku, Wietnamu, Kenii a przed nami wyjazd do USA.

W Meksyku odwiedziliśmy Zocalo - monumentalny Plac Konstytucji, Pałac Prezydencki, sanktuarium Matki Boskiej w Guadelupe, ruiny azteckiego miasta Teotihuacan – „gdzie rodzą się bogowie”, Świątynię Pierzastego Węża, Drogę Zmarłych i Piramidę Słońca.

Wietnam, to przede wszystkim rejs pod banderą GRUPA EXPERT po bajecznych zakamarkach Zatoki Ha Long, przejazd riksami po Starym Mieście Hanoi, mauzoleum Cho Chi Minha czy przejazd lokalnym nocnym pociągiem z Hanoi do Da Nang.

W Kenii poszukiwaliśmy Wielkiej Piątki, spędziliśmy czas na bezkrwawym safari z aparatem w rękę, stanęliśmy "Oko w oko" w dzikimi mieszkańcami Afryki i odwiedziliśmy wioskę Masajów.

Już niebawem wyjazd do USA z konkursu DRE oraz nie mniej atrakcyjne wyjazdy w konkursach ERKADO i PORTA.

Zapytaj swojego opiekuna o aktualną edycję konkursu GLOBTROTER.



## Oddział Sochaczew, Czerwonka Parcel 53

<b>KIEROWNIK ODDZIAŁU</b>			
	Kamil Machnicki	kamil.machnicki@grupaexpert.com.pl	505 277 961
<b>DZIAŁ OBSŁUGI KLIENTA</b>			
	Magdalena Gołębiowska	magdalena.golebiowska@grupaexpert.com.pl	512 290 385
	Małgorzata Grzegorek	malgorzata.grzegorek@grupaexpert.com.pl	506 807 240
	Patrycja Osieńska	patrycja.osinska@grupaexpert.com.pl	572 353 706
	Magdalena Waląg	magdalena.walag@grupaexpert.com.pl	518 158 505
<b>DZIAŁ ZAMÓWIEN</b>			
ALUBRASS	Mateusz Rembiejewski	mateusz.rembiejewski@grupaexpert.com.pl	572 353 709
BEDITOM	Mateusz Rembiejewski	mateusz.rembiejewski@grupaexpert.com.pl	572 353 709
BORYSZEW	Rafał Leonarczyk	rafal.leonarczyk@grupaexpert.com.pl	572 353 708
CAL	Mateusz Rembiejewski	mateusz.rembiejewski@grupaexpert.com.pl	572 353 709
DOMINO	Mateusz Rembiejewski	mateusz.rembiejewski@grupaexpert.com.pl	572 353 709
DOMOFERM	Rafał Leonarczyk	rafal.leonarczyk@grupaexpert.com.pl	572 353 708
DOORSY	Anna Dąbrzał	anna.dabrzal@grupaexpert.com.pl	572 353 710
DRE	Rafał Leonarczyk	rafal.leonarczyk@grupaexpert.com.pl	572 353 708
ECLISSE	Rafał Leonarczyk	rafal.leonarczyk@grupaexpert.com.pl	572 353 708
ELASTOLITH	Rafał Leonarczyk	rafal.leonarczyk@grupaexpert.com.pl	572 353 708
ERKADO	Kamil Piotrowski	kamil.piotrowski@grupaexpert.com.pl	797 524 514
GERDA	Anna Dąbrzał	anna.dabrzal@grupaexpert.com.pl	572 353 710
GROS	Mateusz Rembiejewski	mateusz.rembiejewski@grupaexpert.com.pl	572 353 709
INVADO	Mateusz Rembiejewski	mateusz.rembiejewski@grupaexpert.com.pl	572 353 709
KR CENTER	Anna Dąbrzał	anna.dabrzal@grupaexpert.com.pl	572 353 710
KRISPOL	Mateusz Rembiejewski	mateusz.rembiejewski@grupaexpert.com.pl	572 353 709
MERCOR	Rafał Leonarczyk	rafal.leonarczyk@grupaexpert.com.pl	572 353 708
METALBUD	Mateusz Rembiejewski	mateusz.rembiejewski@grupaexpert.com.pl	572 353 709
POL-SKONE	Rafał Leonarczyk	rafal.leonarczyk@grupaexpert.com.pl	572 353 708
PORTA	Anna Dąbrzał	anna.dabrzal@grupaexpert.com.pl	572 353 710
STALPRODUKT	Anna Dąbrzał	anna.dabrzal@grupaexpert.com.pl	572 353 710
WIKĘD	Mateusz Rembiejewski	mateusz.rembiejewski@grupaexpert.com.pl	572 353 709
WIŚNIEWSKI	Mateusz Rembiejewski	mateusz.rembiejewski@grupaexpert.com.pl	572 353 709
<b>DZIAŁ REKLAMACJI</b>			
CAL	Mateusz Rembiejewski	reklamacje@grupaexpert.com.pl	572 353 709
GROS	Mateusz Rembiejewski	reklamacje@grupaexpert.com.pl	572 353 709
WIKĘD	Mateusz Rembiejewski	reklamacje@grupaexpert.com.pl	572 353 709
WIŚNIEWSKI	Mateusz Rembiejewski	reklamacje@grupaexpert.com.pl	572 353 709
POZOSTALI PRODUCENCI	Rafał Leonarczyk	reklamacje@grupaexpert.com.pl	572 353 708
SERWIS WIKĘD	Kamil Piotrowski	kamil.piotrowski@grupaexpert.com.pl	797 524 514

### REGIONALNI KIEROWNICY SPRZEDAŻY

Piotr Arkuszewski	piotr.arkuszewski@grupaexpert.com.pl	735 212 198
Adam Czernski	adam.czernski@grupaexpert.com.pl	690 616 800
Piotr Michalczyk	piotr.michalczyk@grupaexpert.com.pl	514 742 824
Piotr Podkański	piotr.podkanski@grupaexpert.com.pl	510 412 575

## Oddział Toruń, ul. Sieradzka 17a-19

<b>KIEROWNIK ODDZIAŁU</b>			
	Miłosz Wąsik	milosz.wasik@grupaexpert.com.pl	512 290 303
<b>DZIAŁ OBSŁUGI KLIENTA</b>			
	Marta Lewicka	marta.lewicka@grupaexpert.com.pl	505 277 958
	Kinga Winiarska	kinga.winiarska@grupaexpert.com.pl	735 378 173
<b>DZIAŁ ZAMÓWIEN I REKLAMACJI</b>			
BEDITOM	Jakub Lorek	jakub.lorek@grupaexpert.com.pl	607 614 573
CAL	Jakub Lorek	jakub.lorek@grupaexpert.com.pl	607 614 573
DOMINO	Natalia Gościńska	natalia.goscinska@grupaexpert.com.pl	668 598 364
DOMOFERM	Jakub Lorek	jakub.lorek@grupaexpert.com.pl	607 614 573
DOORSY	Jakub Lorek	jakub.lorek@grupaexpert.com.pl	607 614 573
DRE	Natalia Gościńska	natalia.goscinska@grupaexpert.com.pl	668 598 364
ERKADO	Adrian Gapiński	adrian.gapinski@grupaexpert.com.pl	797 423 523
GROS	Jakub Lorek	jakub.lorek@grupaexpert.com.pl	607 614 573
INVADO	Natalia Gościńska	natalia.goscinska@grupaexpert.com.pl	668 598 364
KRISPOL	Jakub Lorek	jakub.lorek@grupaexpert.com.pl	607 614 573
MERCOR	Jakub Lorek	jakub.lorek@grupaexpert.com.pl	607 614 573
METALBUD	Natalia Gościńska	natalia.goscinska@grupaexpert.com.pl	668 598 364
POL-SKONE	Adrian Gapiński	adrian.gapinski@grupaexpert.com.pl	797 423 523
PORTA	Natalia Gościńska	natalia.goscinska@grupaexpert.com.pl	668 598 364
WIKĘD	Jakub Lorek	jakub.lorek@grupaexpert.com.pl	607 614 573
WIŚNIEWSKI	Jakub Lorek	jakub.lorek@grupaexpert.com.pl	607 614 573
<b>REGIONALNI KIEROWNICY SPRZEDAŻY</b>			
	Sławomir Kurek	slawomir.kurek@grupaexpert.com.pl	660 380 769
	Jakub Monarcha	jakub.monarcha@grupaexpert.com.pl	510 412 581



*Twój sprawdzony dostawca*



GRUPA EXPERT PÓŁNOC ● TORUŃ  
GRUPA EXPERT CENTRUM ● SOCHACZEW  
GRUPA EXPERT POŁUDNIE ● KOLBUSZOWA

PARTNER HANDLOWY