



Twój sprawdzony dostawca

KATALOG DRZWI DOSTĘPNYCH OD RĘKI



EDYCJA LUTY 2023



Twój sprawdzony dostawca

Dlaczego nasi Klienci wybrali GRUPĘ EXPERT?

W naszej ofercie dystrybucyjnej znajdują się drzwi wszystkich **największych polskich producentów: DRE, ERKADO, POL-SKONE, PORTA, WIKĘD i WIŚNIEWSKI.**

Tylko u nas **dedykowana kolekcja EXPERT 64 firmy WIKĘD.**

W naszych magazynach znajduje się około **6000 sztuk drzwi oraz 8000 metrów kwadratowych podsufitki**, dostępnych dla naszych Klientów.

Posiadamy rozwiązania wspomagające naszych Klientów, takie jak intuicyjny **system B2B**, który pozwala na podgląd stanów magazynowych, zamawianie towaru dostępnego od ręki, przygotowywanie ofert, przegląd złożonych zamówień, faktur oraz rozliczeń.

Serwis gwarancyjny i pogwarancyjny - **trzy certyfikowane ekipy serwisowe** pomagają w rozwiązywaniu nawet najtrudniejszych reklamacji.



Oddział Sochaczew

Program lojalnościowy – nasi najbliżsi Partnerzy mają **możliwość uzyskania specjalnego bonusu** za współpracę w pełnym zakresie.

Atrakcyjne konkursy wycieczkowe – **nasi Klienci byli z nami w Meksyku, Wietnamie oraz Kenii**. Przed nami kolejne Przygody.



Oddział Kolbuszowa

Naszemu Odbiorcom oferujemy cykliczne **szkolenia produkcyjne, montażowe oraz wsparcie w działaniach marketingowych**.

Niemal **dwudziestoletnie doświadczenie** w branży gwarantuje stabilność oraz pokazuje nieślabnące zaufanie naszych Partnerów.

Współpracuje z nami **ponad 1000 stałych Odbiorców**.

Nasz zespół to ponad **100 wyspecjalizowanych osób** pozostających do Państwa dyspozycji.

Kilkunastu Regionalnych Kierowników sprzedaży codziennie dba o wsparcie naszych Partnerów w ich codziennej pracy.

Zakres działania obejmujący **teren niemal całego kraju**.

Posiadamy **trzy nowoczesne centra logistyczne** o łącznej powierzchni magazynowej wynoszącej **4,5 tysiąca metrów kwadratowych**, które mieszczą się w trzech różnych częściach Polski dlatego **dostawy** jesteśmy w stanie realizować ze stałą częstotliwością **od Bałtyku po Tatry**.

Posiadamy flotę **30 samochodów ciężarowych**, które codziennie pokonują tysiące kilometrów gwarantując **stałość dostaw**.



Oddział Toruń

LAURENCJA/UNO PREMIUM

skrzydła ramiakowe / płytowe przylgowe

ERKADO
TWOJE DRZWI - TWÓJ DOM



LAURENCJA 1 z PODCIĘCIEM

LAURENCJA 1

UNO PREMIUM

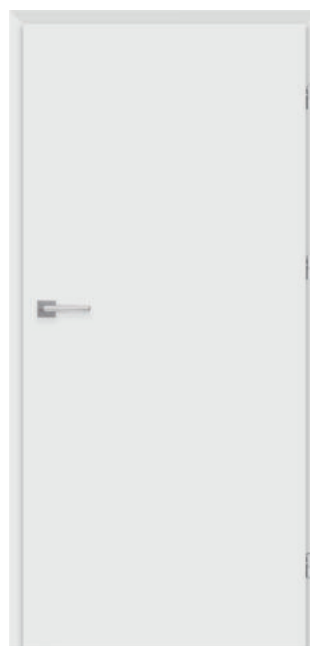

biały premium

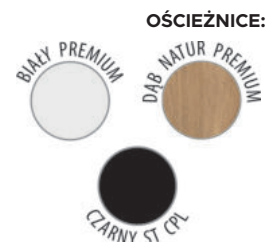

70 80

70 80

70 80 90

netto | brutto
815,00 | 1 002,45

netto | brutto
787,00 | 968,01

netto | brutto
379,00 | 466,17

WYPOSAŻENIE DRZWI

zamek oszczędny (LAURENCJA 1, UNO PREMIUM) w skrzydle zamontowany jest zamek na klucz, ale bez nawiertu w skrzydle lub z blokadą WC i podcięciem (LAURENCJA 1 z podcięciem)

SZKLENIE:

szyba klejona VSG 221 Czarna

Wypełnienie:

ramiakowe (LAURENCJA 1), "plaster miodu" (UNO PREMIUM)

Dostępne ościeżnice str. 35

UWAGI

MOŻLIWY SKRÓT DRZWI WE WŁASNYM ZAKRESIE DO 50 mm.

DOPLATA:

ZAMEK NA WKŁADKĘ 21,00 netto | 23,10 brutto



dąb natur premium

OŚCIEŻNICE:



LAURENCJA 1



70 80

netto | brutto
727,00 | 894,21

LAURENCJA 1 z PODCIĘCIEM



70 80

netto | brutto
755,00 | 928,65

UWAGI

MOŻLIWY SKRÓT DRZWI WE WŁASNYM ZAKRESIE DO 50 mm.

DOPLATA:

ZAMEK NA WKŁADKĘ **21,00 netto** | 23,10 brutto

WYPOSAŻENIE DRZWI

zamek oszczędny (LAURENCJA 1) w skrzydle zamontowany jest zamek na klucz, ale bez nawiertu w skrzydle lub z blokadą WC i podcięciem (LAURENCJA 1 z podcięciem)

SZKLENIE:

szyba hartowana mleczna

Dostępne ościeżnice str. 35

BALDUR

skrzydła płytowe przylgowe

ERKADO
TWOJE DRZWI - TWÓJ DOM



BALDUR z PODCIĘCIEM



70 80

netto | brutto
1254,00 | 1542,42

BALDUR



70 80

netto | brutto
1226,00 | 1507,98



dąb natur
premium



OŚCIEŻNICE:



WYPOSAŻENIE DRZWI

wypełnienie - płyta pełna, obrzeże czarne
zamek oszczędny (BALDUR 1) w skrzydle zamontowany jest zamek na klucz, ale bez nawiertu w skrzydle lub z blokadą WC i podcięciem (BALDUR 1 Z PODCIĘCIEM)

SZKLENIE:

szyba klejona VSG 221 Czarna

Dostępne ościeżnice str. 35

UWAGI

BRAK MOŻLIWOŚCI SAMODZIELNEGO SKRÓTU

DOPLATA:

ZAMEK NA WKŁADKĘ **21,00 netto** | 23,10 brutto

Czarne metalowe nakładki na zawiasy - (komplet na 1 zawias) -

13,00 netto | 15,99 zł brutto



biały premium

OŚCIEŻNICE:



MAGNOLIA 1



70 80

netto | brutto
698,00 | 858,54

MAGNOLIA 4



70 80

netto | brutto
726,00 | 892,98

MAGNOLIA 8



70 80 90

netto | brutto
698,00 | 858,54

UWAGI

MOŻLIWY SKRÓT DRZWI WE WŁASNYM ZAKRESIE DO 50 mm.

DOPŁATA:

ZAMEK NA WKŁADKĘ **21,00 netto** | 23,10 brutto

WYPOSAŻENIE DRZWI

zamek oszczędny (w skrzydle zamontowany jest zamek na klucz, ale bez nawiertu w skrzydle) (MAGNOLIA 1, MAGNOLIA 8) lub z blokadą WC i podcięciem wentylacyjnym (MAGNOLIA 4)

SZKLENIE:

szyba hartowana mleczna

Dostępne ościeżnice str. 35

SOL

skrzydła ramiakowe przylgowe



SOL 5



70 80 90

netto | brutto
469,00 | 576,87

SOL 2



70 80

netto | brutto
490,00 | 602,70

SOL 1



70 80

netto | brutto
469,00 | 576,87



dąb greko



WYPOSAŻENIE DRZWI

zamek na klucz (SOL 1 i SOL 5)
lub z blokadą WC i tulejami wentylacyjnymi (SOL 2)

SZKLENIE:
szyba hartowana mleczna

Dostępne ościeżnice str. 35

UWAGI

MOŻLIWY SKRÓT DRZWI WE WŁASNYM ZAKRESIE DO 50 mm.

DOPLATA:
ZAMEK NA WKŁADKĘ 21,00 netto | 23,10 brutto



dąb natur
premium

FUERTE SET BLACK

FUERTE SET



80

80

netto | brutto
1756,00 | 2159,88

netto | brutto
1626,00 | 1999,98

UWAGI

MOŻLIWY SKRÓT DRZWI WE WŁASNYM ZAKRESIE DO 80 mm.

WYPOSAŻENIE DRZWI

skrzydło o gr. 46 mm wzmocnione masywnym ceownikiem
ościeżnica prosta drewniana
próg nierdzewny
okucia*

- * skład okuć PAKIET GOLD:
• klamka ESSEN nikiel satyna lub czarna (FUERTE SET BLACK) • szyld górny
• wkładki w systemie 1-go klucza • wizjer (bez nawiercania)

ESTRA 5

skrzydła ramiakowe przylgowe



ESTRA 5 z podcięciem

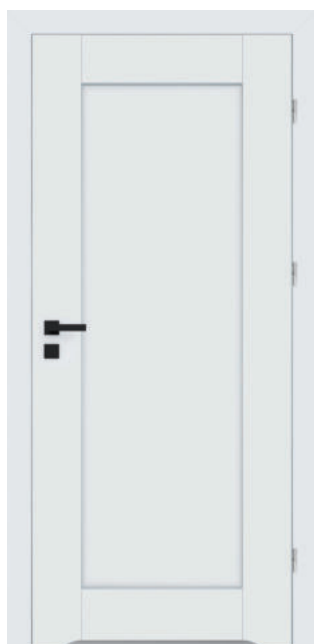

70 80

netto | brutto
684,00 | 841,32

ESTRA 5



70 80

netto | brutto
657,00 | 808,11



biały mat

WYPOSAŻENIE DRZWI

zamek oszczędny (ESTRA 5)
zamek WC (ESTRA 5 z podcięciem)

Dostępne ościeżnice str. 36

UWAGI

DOPLATA ZA SKRZYDŁO O SZEROKOŚCI *90: 25,00 netto | 30,75 brutto



VERSO 0 z PODCIĘCIEM

VERSO 0

VERSO 0 z PODCIĘCIEM

VERSO 0



sosna biała



biały mat



70 80

netto | brutto
708,00 | 870,84



70 80 90

netto | brutto
681,00 | 837,63

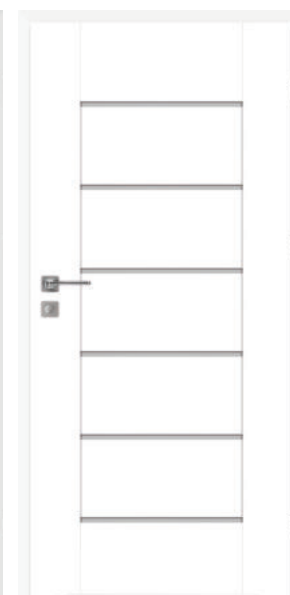

70 80

netto | brutto
708,00 | 870,84

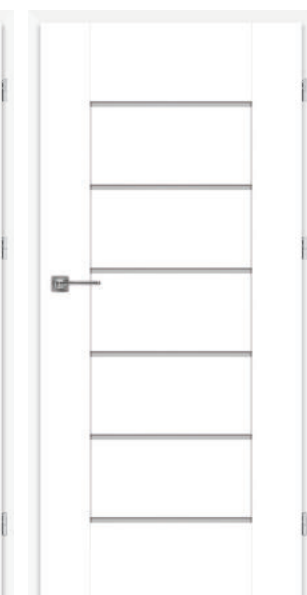

70 80 90

netto | brutto
681,00 | 837,63

UWAGI

Skrzydła przylgowe ramiakowe.
DOPLATA ZA SKRZYDŁO O SZEROKOŚCI *90: **25,00 netto** | 30,75 brutto

WYPOSAŻENIE DRZWI

zamek oszczędny (VERSO 0)
zamek WC (VERSO 0 z podcięciem)
SZKLENIE:
szyba MAT DRE grubość 4 mm

Dostępne ościeżnice str. 36

SARA ECO

drzwi wewnętrzne ukryte



SARA ECO 2



70 80

PLASTER MIODU, 2 ZAWIASY
netto | brutto
394,00 | 484,62

PŁYTA WIÓROWA, 3 ZAWIASY
netto | brutto
506,00 | 622,38

SARA ECO 2

Rewersyjne
(otwierane do środka)

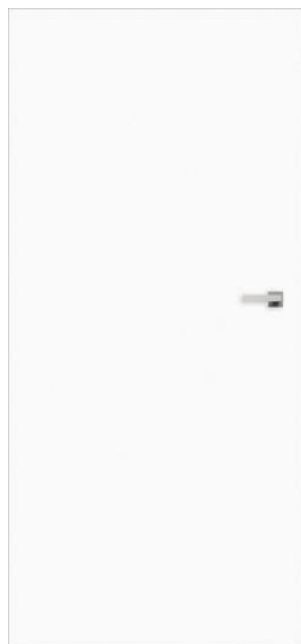

70 80

PLASTER MIODU, 2 ZAWIASY
netto | brutto
394,00 | 484,62

PŁYTA WIÓROWA, 3 ZAWIASY
netto | brutto
506,00 | 622,38



grunt

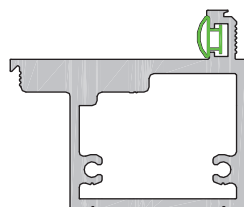

OŚCIEŻNICA ALUMINIOWA
BEZPRZYLGOWA
OTWIERANA NA ZEWNĄTRZ

2 ZAWIASY
netto | brutto
814,00 | 1001,22

3 ZAWIASY
netto | brutto
864,00 | 1062,72

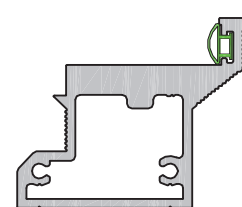

OŚCIEŻNICA ALUMINIOWA
PRZYLGOWA
OTWIERANA DO WEWNĄTRZ

2 ZAWIASY
netto | brutto
814,00 | 1001,22

3 ZAWIASY
netto | brutto
864,00 | 1062,72

WYPOSAŻENIE DRZWI

rama z drewna iglastego
gniazda pod 2 lub 3 zawiasy wpuszczane ISTAR
wypełnienie "plaster miodu", płyta wiórowa
zamek magnetyczny oszczędny

Dostępne ościeżnice str. 36

KONSTRUKCJA

Ościeżnicę aluminiową, po zamontowaniu niewidoczną, wmurowaną w oścież lub obrobioną płytami Gipsowo-Kartonowymi. Po obróbce murarskiej widoczny jedynie wręb ościeżnicy, przygotowany do malowania np. w kolorze ścian.

Skrzydło płytowe bezprzylgowe w dwóch wariantach wykończenia:

- Szerokie płaszczyzny skrzydła zagruntowane i przygotowane do malowania lub tapetowania (np. w kolorze ścian).
- Krawędzie skrzydła oklejone obrzeżem umożliwiającym jego pomalowanie. Malowanie należy wykonać we własnym zakresie lub wybrać dekory malowań.

Twój sprawdzony dostawca





UNI 10 z PODCIĘCIEM

UNI 10

BINITO 20 z PODCIĘCIEM

BINITO 20



biały lakier

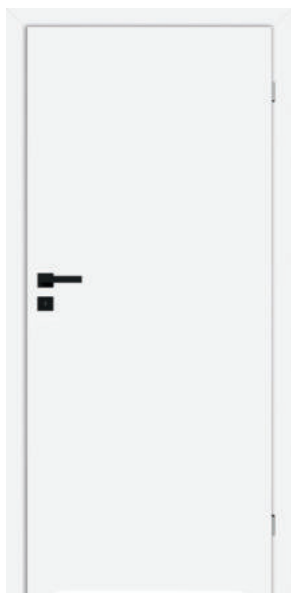

60 70 80

netto | brutto
525,00 | 645,75

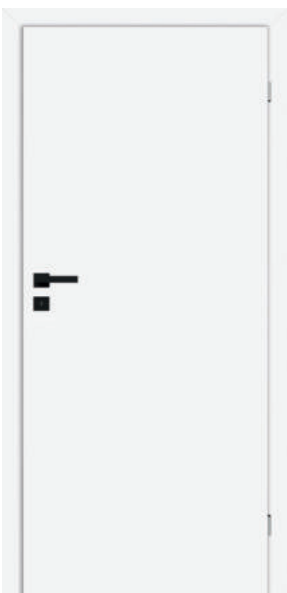

60 70 80

netto | brutto
498,00 | 612,54

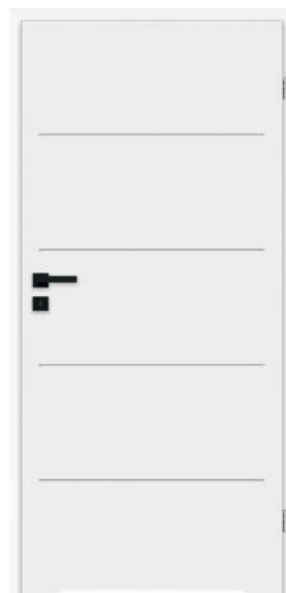

60 70 80

netto | brutto
625,00 | 768,75

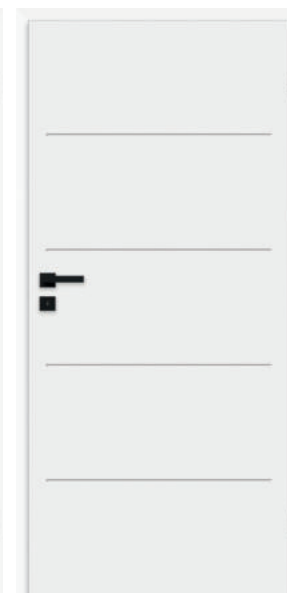

70 80 90

netto | brutto
598,00 | 735,54

Do skrzydeł **BINITO** klamka WEGA za **1 zł netto** (do wyczerpania zapasów)

UWAGI

DOPLATA ZA SKRZYDŁO O SZEROKOŚCI *90: **40,00 netto** | 49,20 brutto

WYPOSAŻENIE DRZWI

zamek klucz zwykły
zamek WC (wersja z podcięciem)
Skrzydło wyposażone jest w 2 zawiasy ("60" - "80") lub 3 zawiasy ("90")

Wypełnienie: "plaster miodu"

Dostępne ościeżnice str. 36

VERTE

skrzydła ramiakowe przylgowe



VERTE HOME G.4 z PODCIĘCIEM

VERTE HOME G.4



70 80

netto | brutto
638,00 | 784,74



70 80

netto | brutto
599,00 | 736,77



Okleina
Portadecor
BIAŁA

WYPOSAŻENIE DRZWI

Skrzydło składa się z ramiaków oraz płyt MDF, szyby hartowane matowe gr. 4 mm
Zamek oszczędny (bez nawiertu pod klucz) lub zamek z blokadą łazienkową oraz podcięciem wentylacyjnym do wersji łazienkowej

Dostępne ościeżnice str. 34

UWAGI

Skrzydła przylgowe ramiakowe.
MOŻLIWY SKRÓT DRZWI WE WŁASNYM ZAKRESIE DO 30 mm.





lakier premium
(biały)

ROYAL A z podcięciem



70 80

netto | brutto
812,00 | 998,76

ROYAL A



70 80

netto | brutto
773,00 | 950,79

UWAGI

MOŻLIWY SKRÓT DRZWI WE WŁASNYM ZAKRESIE DO 50 mm

WYPOSAŻENIE DRZWI

WYPEŁNIENIE STABILIZUJĄCE
zamek magnetyczny oszczędny
zamek z blokadą WC i podcięciem wentylacyjnym dla wersji łazienkowej

Dostępne ościeżnice str. 34

VECTOR

skrzydła płytowe bezprzylgowe



VECTOR T



70 80

WERSJA POKOJOWA
netto | brutto
844,00 | 1038,12

WERSJA ŁAZIENKOWA
netto | brutto
883,00 | 1086,09

VECTOR E



70 80

WERSJA POKOJOWA
netto | brutto
905,00 | 1113,15

WERSJA ŁAZIENKOWA
netto | brutto
944,00 | 1161,12

VECTOR V



70 80

WERSJA POKOJOWA
netto | brutto
905,00 | 1113,15

WERSJA ŁAZIENKOWA
netto | brutto
944,00 | 1161,12



lakier premium
(biały)



podcięcie wentylacyjne

WYPOSAŻENIE DRZWI

WYPEŁNIENIE PŁYTA WIÓROWA OTWOROWA
zamek magnetyczny oszczędny
zamek z blokadą WC i podcięciem wentylacyjnym dla wersji łazienkowej

Dostępne ościeżnice str. 34

UWAGI

MOŻLIWY SKRÓT DRZWI WE WŁASNYM ZAKRESIE DO 50 mm



Grubość skrzydła
 drzwiowego



Drzwi spełniające
 wymagania programu
 „Czyste Powietrze”



Europejski standard
 zgodności CE

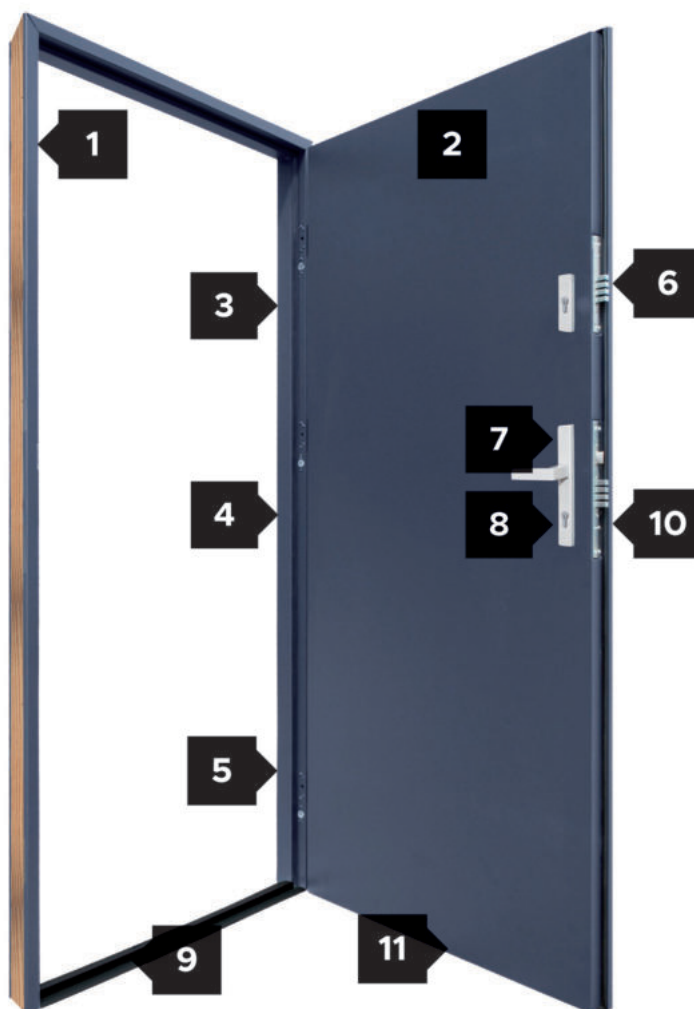

„Ciepła” ościeżnica
 drewniano-stalowa



Wypełnienie spieni-
 nym polistyrenem EPS



Trzy zawiasy 3D re-
 gulowane w trzech
 płaszczyznach



Nasadki ozdobne
 na zawiasy



3 bolce antywywa-
 żeniowe



Zamek dodatkowy
 górny - 4 ryglowy



Zamek główny -
 4 ryglowy



Wkładki w systemie
 jednego klucza
 (3 klucze w zestawie)



Ciepły próg PVC
 z uszczelką



Klamka w kolorze
 srebrnym ze
 wspomaganie



Możliwość
 samodzielnego
 skrętu



Zestaw montażowy

Dostępny rozmiar "90", wymagany otwór montażowy 1035x2085 [mm]

BASIC

drzwi zewnętrzne stalowe

WIKĘD 



PRZESZKLONE



antracyt gładki



biały mat

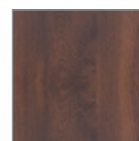

orzech



złoty dąb



Izolacyjność termiczna
Ud=1,3

Drzwi spełniające
wymaganie programu
"Czyste Powietrze"



Twój wybór!

90

netto | brutto
2499,00 | 3073,77

WYPOSAŻENIE DRZWI

trzy zawiasy regulowane 3D, dwa niezależne zamki 4 ryglowe, 3 bolce antywyważeniowe, wkładki w systemie 1 klucza, klamka srebrna ze wspomaganie, ciepły próg PVC z uszczelką, "ciepłe" czarne ramki międzyszybowe

UWAGI

MOŻLIWOŚĆ SAMODZIELNEGO SKRÓTU

Skrzydło grubości 62 mm, wypełnienie spienionym polistyrenem EPS.



antracyt gładki



biały mat

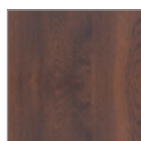

orzech



złoty dąb



Izolacyjność termiczna
Ud=1,2

Drzwi spełniające
wymagania programu
"Czyste Powietrze"



Twój wybór!

PEŁNE



90

netto | brutto
2068,00 | 2543,64

TŁOCZONE

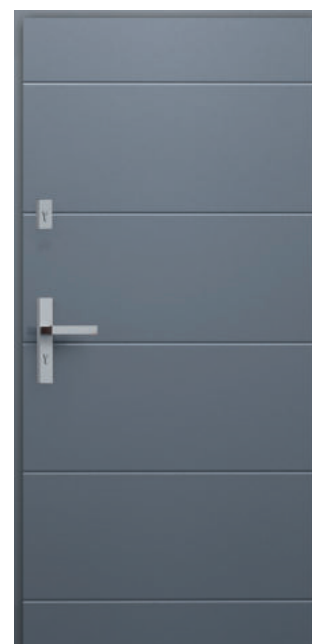

90

netto | brutto
2248,00 | 2765,04

UWAGI

MOŻLIWOŚĆ SAMODZIELNEGO SKRÓTU

Skrzydło grubości 62 mm, wypełnienie spienionym polistyrenem EPS.

WYPOSAŻENIE DRZWI

trzy zawiasy regulowane 3D, dwa niezależne zamki 4 ryglowe, 3 bolce antywyważeniowe, wkładki w systemie 1 klucza, klamka srebrna ze wspomaganie, ciepły próg PVC z uszczelką

TECH-GŁADKI

drzwi stalowe techniczne



TECH-GŁADKI



80 90

netto | brutto
522,00 | 642,06

Cena Kompletu
(Klamka+wkładka)
netto | brutto
38,00 | 46,74

TECH-GŁADKI

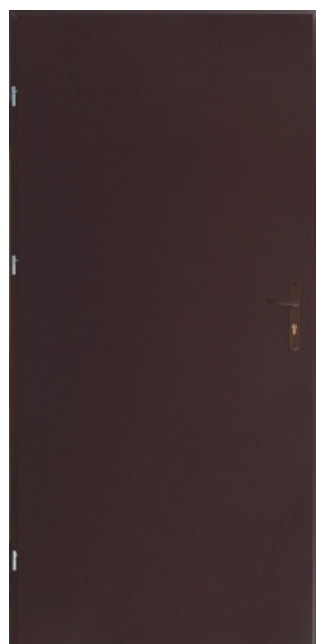

80 90

netto | brutto
522,00 | 642,06

Cena Kompletu
(Klamka+wkładka)
netto | brutto
38,00 | 46,74

TECH-GŁADKI

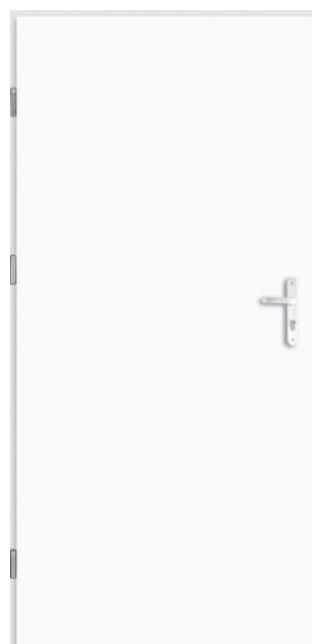

80 90

netto | brutto
522,00 | 642,06

Cena Kompletu
(Klamka+wkładka)
netto | brutto
38,00 | 46,74



biały



brąz



antracyt

CENY PROGÓW I OŚCIEŻNIC

PROGI:

PRÓG DO OŚCIEŻNICY NAROŻNEJ 69,50 netto | 85,49 brutto

PRÓG DO OŚCIEŻNICY PROSTEJ ASYMETRYCZNEJ 61,00 netto | 75,03 brutto

OŚCIEŻNICE:

ościeżnica narożna [brąz, antracyt] szerokość 80, 90cm 270,00 netto | 332,10 brutto

ościeżnica prosta asymetryczna szerokość 80, 90cm 360,00 netto | 442,80 brutto

Dostępne ościeżnice str. 37

UWAGI

MOŻLIWI SKRÓT DRZWI DO 160 mm

DOPŁATA: SKRÓCENIE SKRZYDŁA 70,00 netto | 86,10 brutto



złoty dąb

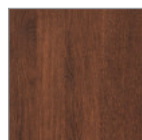

orzech

T20 DŁUGA SZYBA



90

netto | brutto
1766,00 | 2172,18

T20 TŁOCZONY



80

90

netto | brutto
1205,00 | 1482,15

UWAGI

Drzwi stalowe zewnętrzne
MOŻLIWY SKRÓT DRZWI DO 160 mm
DOPŁATA: SKRÓCENIE SKRZYDŁA **70,00 netto** | 86,10 brutto

KOMPLET AKCESORIÓW WERSJA 1
144,33 netto | 177,53 brutto (Klamka Matti +szyld +komplet wkładek)
KOMPLET AKCESORIÓW WERSJA 2
207,33 netto | 255,02 brutto (Klamka TAHOMA + szyld + komplet wkładek)

www.grupaexpert.com.pl

WYPOSAŻENIE DRZWI

Skrzydło grubości 55 mm wykonane z blachy stalowej ocieplone polistyrenem spienionym. Uszczelka w ościeżnicy i w skrzydle, ościeżnica symetryczna, zaczep regulowany, próg ze stali nierdzewnej.

Dostępne ościeżnice str. 37

STALOWE GR. 55

drzwi zewnętrzne stalowe



GŁADKIE "55"



80 90

netto | brutto
1205,00 | 1482,15

T21 TŁOCZONY



90

netto | brutto
1205,00 | 1482,15



złoty dąb



antracyt

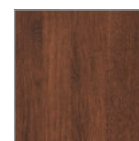

orzech

WYPOSAŻENIE DRZWI

Skrzydło grubości 55 mm wykonane z blachy stalowej ocieplone polistyrenem spienionym. Uszczelka w ościeżnicy i w skrzydle, ościeżnica symetryczna, zaczep regulowany, próg ze stali nierdzewnej.

Dostępne ościeżnice str. 37

UWAGI

MOŻLIWY SKRÓT DRZWI WE WŁASNYM ZAKRESIE DO 80 mm.
MOŻLIWY SKRÓT DRZWI DO 160 mm.
DOPŁATA: SKRÓCENIE SKRZYDŁA **70,00 netto** | 86,10 brutto

KOMPLET AKCESORIÓW WERSJA 1

144,33 netto | 177,53 brutto (Klamka Matti + szyld + komplet wkładek)

KOMPLET AKCESORIÓW WERSJA 2

207,00 netto | 255,02 brutto (Klamka TAHOMA + szyld + komplet wkładek)

Twój sprawdzony dostawca



CECHY PRODUKTU:

- możliwość stosowania jako drzwi zewnętrzne;
- drzwi uniwersalne Lewe/Prawe,
- skrzydło o grubości 52mm, wyposażone w trzpień zabezpieczający,
- grubość blachy na ościeżnicy 2,0mm,
- grubość blachy na skrzydle 0,75mm,
- wypełnienie skrzydła: wełna mineralna - drzwi EI₃₀,
- wypełnienie skrzydła: wełna mineralna, płyta typu GK - drzwi EI₆₀,
- zamek certyfikowany zgodnie z PN-EN 12209,
- możliwość montażu na pianę w ścianach betonowych i ceramicznych bez konieczności betonowania, drzwi EI₃₀,
- możliwość montażu za pomocą kotew montażowych oraz kołków rozporowych poprzez ościeżnicę,
- czterostronna cienka przyłga zapewniająca doskonałą szczelność oraz nienaganną estetykę,
- zgodnie z dopuszczeniem możliwość montażu w ścianach wykonanych z betonu, cegły oraz technologii typu YTONG,
- zawiasy LHE - 2 szt. z regulacją wysokości +/- 3 mm, w tym jeden zawias sprężynowy umożliwiający samoczynne zamykanie drzwi,
- skrzydło z profilowaną krawędzią chroniącą uszczelkę ppoż przed zniszczeniem.

OPCJONALNIE ZA DOPLATĄ DRZWI MOŻNA WYPOSAŻYĆ W:

- dymoszczelność Sm
- dźwiękoszczelność Rw
- izolacyjność termiczna Ud
- antywłamaniowość RC2
- lakierowanie proszkowe wg palety RAL
- przeszklenia
- kratki wentylacyjne
- funkcje paniczne / ewakuacyjne
- kontrolę dostępu
- ościeżnice blokowe i obejmujące
- samozamykacze



jasnoszary
RAL 7035

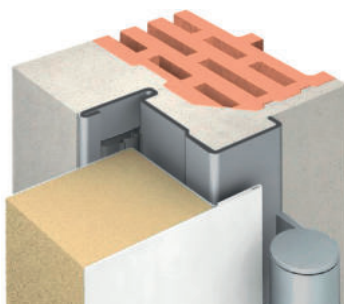

EI30

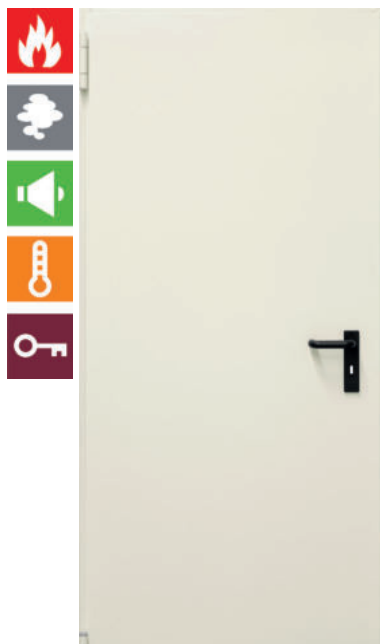

EI60

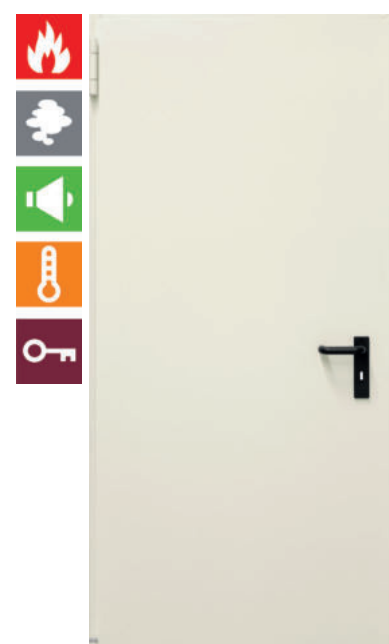

netto | brutto

80	1824,00	2243,52
90	1824,00	2243,52
100	1824,00	2243,52
120	2066,00	2541,18

netto | brutto

80	2220,00	2730,60
90	2304,00	2833,92
100	2361,00	2904,03

TABELA WYMIARÓW EI₃₀ I EI₆₀:

rozmiar drzwi	światło ościeżnicy (mm)	otwór z luzem montażowym (mm)
80	800 x 2000	890 x 2045
90	930 x 2000	1020 x 2045
100	1000 x 2000	1090 x 2045
120	1200 x 2000	1290 x 2045

PORTA STEEL EI30/EI60

drzwi stalowe przeciwpożarowe

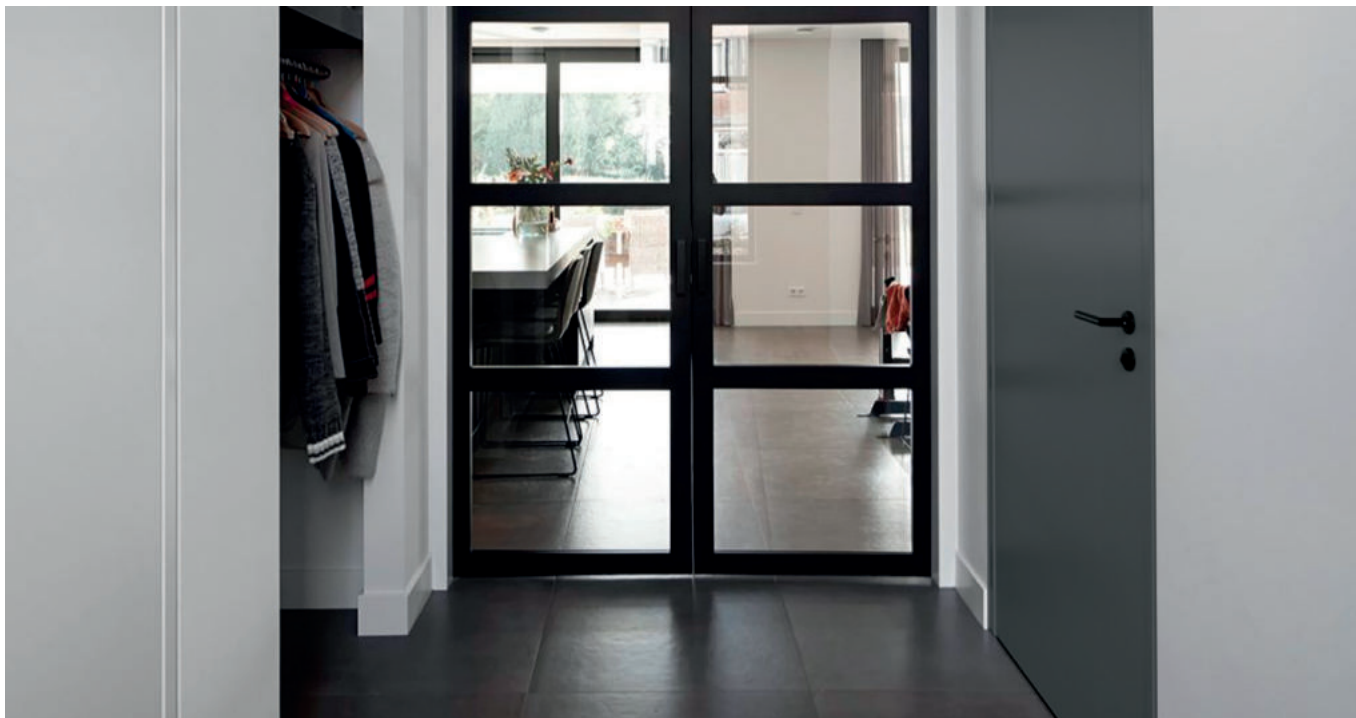

STEEL EI 60



80 90 100

CENA DRZWI "80" "90":
netto | brutto
2072,00 | 2548,56

CENA DRZWI "100":
netto | brutto
2172,00 | 2671,56

CENA PROGU STALOWEGO
netto | brutto
130,00 | 159,90

STEEL EI 30



80 90 100

CENA DRZWI "80" "90":
netto | brutto
1922,00 | 2364,06

CENA DRZWI "100":
netto | brutto
1992,00 | 2450,16

CENA PROGU STALOWEGO
netto | brutto
130,00 | 159,90



antracyt struktura

OŚCIEŻNICE

Ościeżnica stalowa kątowna o szerokości profilu 84 mm (EI30) oraz 110 mm (EI60). Wykonana z blachy stalowej, dwustronnie ocynkowanej ogniowo, o grubości 1,5 mm. Spawane łączenie narożników ościeżnicy. Wyposażona w uszczelkę przymykową oraz uszczelkę pęczniącą. Ościeżnica przygotowana do montażu na tzw. poziom "0"

TABELA WYMIARÓW EI30 I EI60:

rozmiar drzwi	światło ościeżnicy (mm)	otwór z luzem montażowym (mm)
80	840 x 2037* / 2029**	895* / 930** x 2065* / 2075**
90	940 x 2037* / 2029**	995* / 1030** x 2065* / 2075**
100	1020* / 1040** x 2037* / 2029**	1075* / 1130** x 2065* / 2075**

* EI30

** EI60

Zastosowanie PROGU NIERDZEWNEGO zmniejsza wysokość światła ościeżnicy o 16 mm

AKCESORIA W CENIE SKRZYDŁA

dwa zawiasy trójelementowe, jeden z nich jest zawiasem nośnym, a drugi dzięki zamieszczonej w nim sprężynie umożliwia samozamykanie drzwi
zamek wpuszczany zapadkowy pod wkładkę patentową
bolec antywyważeniowy (1 szt. w EI30, 2 szt. w EI60)
komplet klamek z szyldami.

Twój sprawdzony dostawca



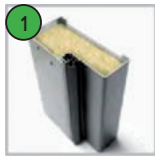

Ościeżnica stalowa "11" ze wzmocnieniem po stronie zamkowej



Skrzydło drzwiowe z uszczelką, wielowarstwowym wkładem oraz ramiakiem z drewna klejonego



Trzy zawiasy 3D regulowane w trzech płaszczyznach



Nasadki ozdobne na zawiasy



Trzy zaczepy z regulowanym dociskiem



Regulacja języka

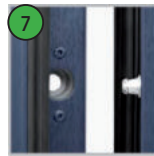

6 bolców antywważeniowych



Ryglowanie górne i dolne (hako-bolec)



Zamek dodatkowy górny z wkładko-gałką WILKA (system jednego klucza)



Zasuwnica z zamkiem głównym i wkładką WILKA (system jednego klucza)



Klamka Verdana (opcjonalne Prime, Tahoma, Manitoba, Magnus)

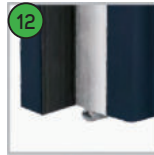

Uszczelka samoopadająca (w opcji dymoszczelności)



Próg ALU z uszczelką



Uszczelka pęczniająca (drzwi PPOŻ)



Zestaw montażowy

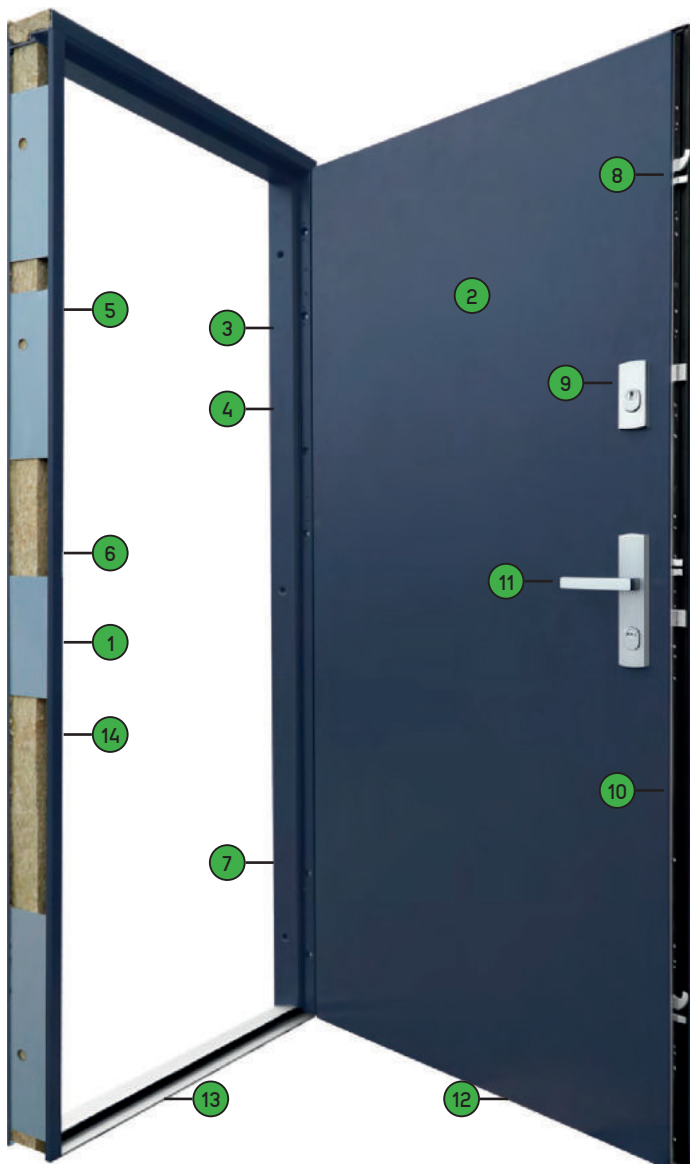

DŹWIĘKOSZCZELNOŚĆ NA POZIOMIE 43dB



ANTYWŁAMANIOWOŚĆ W KLASIE RC3

PROTECT WZÓR 1

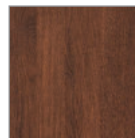

orzech



antracyt gładki

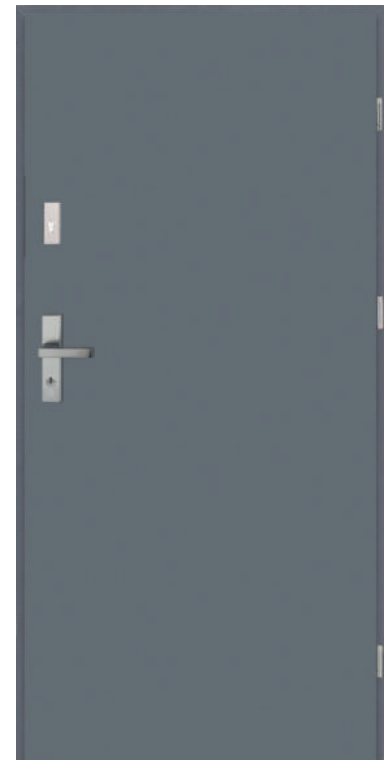

80N 80

CENA DRZWI Z PEŁNYM WYPOSAŻENIEM:

Rw + RC3

netto | brutto

2609,00 | 3209,07

Poszerzenie podprogowe PCV 30 mm

netto | brutto

42,35 | 52,09

DRZWI PROTECT występują wyłącznie w zestawie ze wzmocnioną ościeżnicą stalową "11". Oferują kilkanaście kolorów oklein w standardzie. Umożliwiają wybór wzorów pełnych, pełnych z przetłoczeniami oraz aplikacją INOX/BLACK* - daj się porwać wyobraźni i wybieraj spośród szerokiej gamy możliwości!

DRZWI PROTECT doskonale sprawdzają się także jako drzwi inwestycyjne - dzięki różnorodnym opcjom pozwalają na konfigurację dostosowaną do aktualnych przepisów prawnych. Wszystkie opcje linii Protect oferują możliwość personalizacji kolorystycznej Cameleon (RAL) - za dopłatą zgodną z cennikiem.

OPTIMUM GR. 76 MM

drzwi zewnętrzne stalowe

WIKĘD 



OPTIMUM WZÓR 37



antracyt gładki



orzech

90

netto | brutto
4489,00 | 5521,47

POSZERZENIE PODPROGOWE

PCV 30 mm
netto | brutto
93,00 | 114,39

KONSTRUKCJA DRZWI

Drzwi stalowe zewnętrzne
skrzydło wykonane w wersji przylgowej o gr. 76 mm
ramiak z drewna klejonego
uszczelka w skrzydle
wypełnienie piany poliuretanowa
skrzydło z 4-stronną przylgą

Dostępne ościeżnice str. 37

WYPOSAŻENIE DRZWI

zawiasy regulowane 3D
zamek listwowy hako-bolec
dodatkowy górny zamek
3 bolce antywyważeniowe
ościeżnica stalowa "12" z uszczelką
klamki TAHOMA inox
Wkładki Wilka system 1-klucz
próg aluminiowy

Twój sprawdzony dostawca





złoty dąb



orzech



antracyt gładki



Izolacyjność termiczna
Ud=1,1*

Dotyczy Drzwi Przeszkłone
z Ościeżnicą Termiczną



Izolacyjność termiczna
Ud=1,2*

Dotyczy Drzwi Przeszkłone
z Ościeżnicą "11"

UWAGA

Drzwi stalowe zewnętrzne
DOPŁATA: OŚCIEŻNICA TERMO* **890,00 netto** | 1094,70 brutto

WZÓR 12 w ofercie "od ręki" dostępny wyłącznie z ościeżnicą "11"

WZÓR 12



90

DRZWI Z PEŁNYM WYPOSAŻENIEM:
netto | brutto
4119,00 | 5066,37

POSZERZENIE PODPROGOWE
PCV 30 mm
netto | brutto
42,35 | 52,09

WZÓR 26



90

DRZWI Z PEŁNYM WYPOSAŻENIEM:
netto | brutto
4119,00 | 5066,37

WYPOSAŻENIE DRZWI

zawiasy regulowane 3D
zamek listwowy hakowy
dodatkowy górny zamek
bolce antywyważeniowe
ościeżnica stalowa "11" lub aluminiowa TERMO* (dopłata 890,00 zł netto)
klamki TAHOMA inox
Wkładki Wilka system 1-klucz
próg aluminiowy

EXPERT 64 GR. 64 MM

drzwi zewnętrzne stalowe

WIKĘD 



WZÓR 42

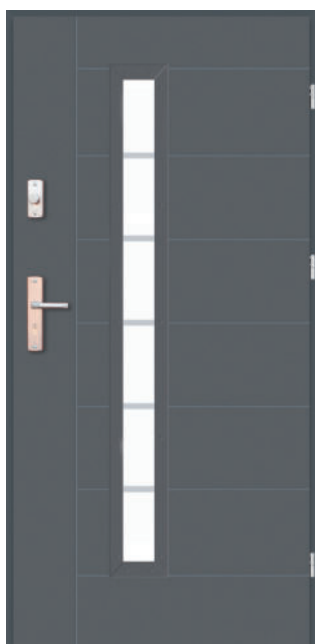

90

netto | brutto
3969,00 | 4881,87

WZÓR 37

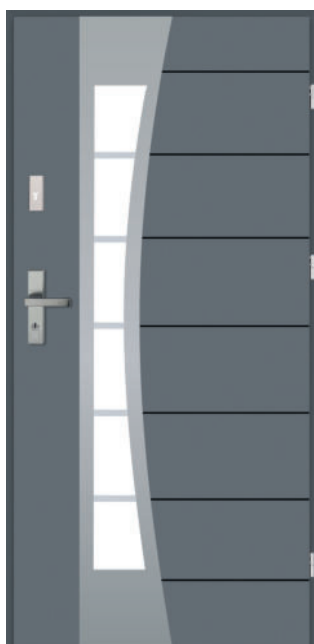

90

netto | brutto
4119,00 | 5066,37

WZÓR 26D

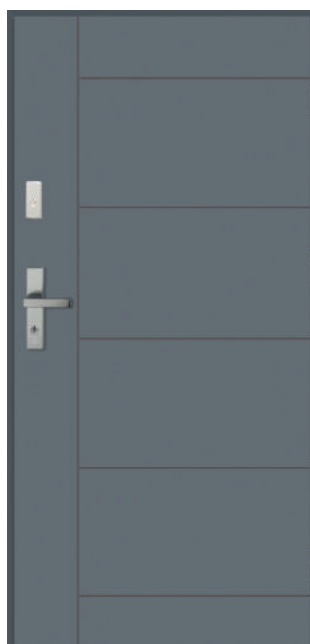

90

netto | brutto
2959,00 | 3639,57

POSZERZENIE PODPROGOWE
PCV 30 mm
netto | brutto
42,35 | 52,09



złoty dąb*



antracyt gładki



orzech



antracyt struktura**



Izolacyjność termiczna
Ud=0,97

Dotyczy Drzwi Bez Przeszklenia z Ościeżnicą Termo



Izolacyjność termiczna
Ud=1,1

Dotyczy Drzwi Przeszkłone z Ościeżnicą Termiczną



Izolacyjność termiczna
Ud=1,1

Dotyczy Drzwi Pełne z Ościeżnicą "11"



Izolacyjność termiczna
Ud=1,2

Dotyczy Drzwi Przeszkłone z Ościeżnicą "11"

WYPOSAŻENIE DRZWI

zawiasy regulowane 3D
zamek listwowy hakowy
dodatkowy górny zamek
bolce antywyważeniowe
ościeżnica stalowa "11" lub aluminiowa TERMO (dopłata **890,00** zł netto)
klamki TAHOMA inox
Wkładki Wilka system 1-klucz
próg aluminiowy

UWAGA

DOPLATA: OŚCIEŻNICA TERMO **890,00 netto** | 1094,70 brutto

* - w kolorze złoty dąb, dostępny tylko WZÓR 26D;

** - w kolorze antracyt struktura, dostępny tylko WZÓR 42

WZÓR 26D w ofercie "od ręki" dostępny wyłącznie z ościeżnicą "11"

Twój sprawdzony dostawca



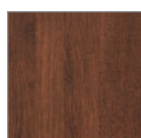

orzech

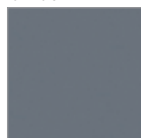

antracyt gładki

WZÓR 26C

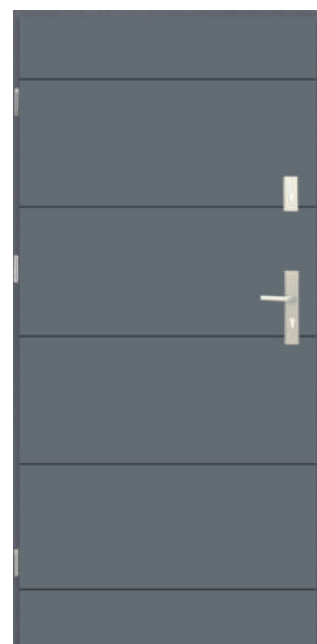

90

netto | brutto
2499,00 | 3073,77

POSZERZENIE PODPROGOWE
PCV 30 mm
netto | brutto
42,35 | 52,09



Klasa
antywłamaniowa RC2**



Izolacyjność akustyczna
31dB*

KONSTRUKCJA DRZWI

skrzydło wykonane w wersji przylgowej o gr. 54 mm (PREMIUM) ramiak z drewna iglastego
uszczelka w skrzydle
wypełnienie piany poliuretanowa

* DOTYCZY DRZWI BEZ PRZESZKLENIA

** WG PN-EN 1627:2011.

Dopłata za wymianę okuć na RC2 - 470,00 zł netto | 578,10 zł brutto

www.grupaexpert.com.pl

WYPOSAŻENIE DRZWI

zawiasy regulowane 3D zamek listwowy hakowy dodatkowy górny zamek bolce antywyważeniowe ościeznica stalowa "11" klamki TAHOMA inox Wkładki Wilka system 1-klucz próg aluminiowy

PREMIUM GR. 54 MM

drzwi zewnętrzne stalowe

WIKĘD 



WZÓR 1



80 80N 90

netto | brutto
2239,00 | 2753,97

WZÓR 26D



80 90

netto | brutto
2499,00 | 3073,77

WZÓR 26

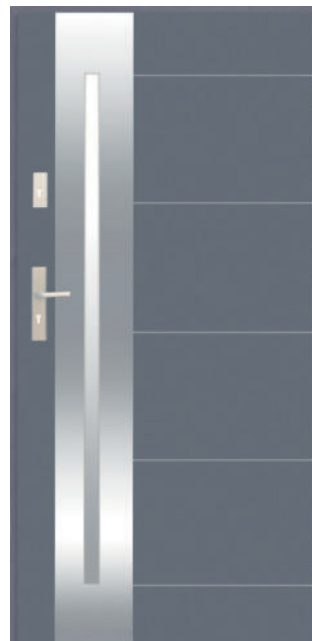

90

netto | brutto
3729,00 | 4586,67

POSZERZENIE PODPROGOWE
PCV 30 mm
netto | brutto
42,35 | 52,09



złoty dąb***

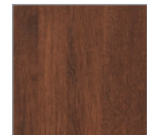

orzech



antracyt gładki



Klasa
antywłamaniowa RC2**



Izolacyjność akustyczna
31dB*

WYPOSAŻENIE DRZWI

zawiasy regulowane 3D zamek listwowy hakowy dodatkowy górny zamek bolce antywyważeniowe ościeżnica stalowa "11" klamki TAHOMA inox Wkładki Wilka system 1-klucz próg aluminiowy

KONSTRUKCJA DRZWI

skrzydło wykonane w wersji przylgowej o gr. 54 mm (PREMIUM) ramiak z drewna iglastego uszczelka w skrzydle wypełnienie piany poliuretanowa

* DOTYCZY DRZWI BEZ PRZESZKLENIA

** WG PN-EN 1627:2011,

Dopłata za wymianę okuć na RC2 - 470,00 zł netto | 578,10 zł brutto

*** - W KOLOR ZE ZŁOTY DĄB, DOSTĘPNY TYLKO WZÓR 1

Twój sprawdzony dostawca





MATI Patyna MATI Satyna

KLAMKA MATI Z SZYLDDEM
DO DRZWI ZEWNĘTRZNYCH

67,73 netto | 83,31 brutto



HAGA KOLOR INOX
KLAMKA ZEWNĘTRZNA Z SZYLDDEM
DO DRZWI ZEWNĘTRZNYCH

169,50 netto | 208,49 brutto



DIANA PATYNA, SATYNA
KLUCZ, WKŁADKA

33,33 netto | 41,00 brutto



DIANA PATYNA, SATYNA
WC

41,67 netto | 51,25 brutto



KLAMKA CZARNA BEZPIECZNA

11,00 netto | 13,53 brutto



CUBE
NIKIEL MAT

117,00 netto | 143,91 brutto

CUBE
CHROM MAT

117,00 netto | 143,91 brutto



ROZETA WC

70,00 | 86,10 brutto



ROZETA KLUCZ

40,00 netto | 49,20 brutto



BETA
KRÓTKI SZYLD, NIKIEL SATYNA

46,67 netto | 57,40 brutto



ROZETA WC SATYNA

26,50 netto | 32,59 brutto



ROZETA KLUCZ SATYNA

18,00 netto | 22,14 brutto



TOPAZ
KRÓTKI SZYLD, STAL NIERDZEWNA

50,00 netto | 61,50 brutto



ROZETA WC, STAL NIERDZEWNA

39,00 netto | 47,97 brutto



ROZETA KLUCZ, STAL NIERDZEWNA

19,00 netto | 23,37 brutto



RUMBA

82,00 netto | 100,86 brutto



38,00 netto | 46,74 brutto



49,00 netto | 60,27 brutto

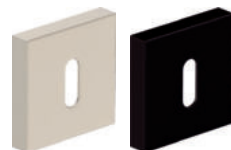

38,00 netto | 46,74 brutto

LISTWY PRZYPODŁOGOWE



biały premium



80 mm x 2,4 mb

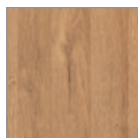

dąb natur premium

Listwa wykonana z płyty MDF o podwyższonej odporności na wilgoć.

netto | brutto
42,00 | 51,66



80 mm x 2,62 mb



biały mat



netto | brutto
31,00 | 38,13

ELASTYCZNA PŁYTKA KLINKIEROWA

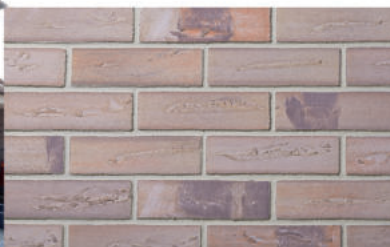

CORSICA

netto | brutto
69,50 | 85,49

RIGA



netto | brutto
82,15 | 101,05



PALERMO

netto | brutto
69,50 | 85,49

NAZWA	KOLOR	J.M.	CENA netto (zł/j.m)	WYMIAR (mm)	OPAKOWANIE
Podsufitka T4 pełna, perforowana	Biały	m ²	34,93	3390 x 305	18,6 m ²
Listwa J1/2		szt.	16,81	3810	40 szt.
Listwa łącząca H		szt.	36,40	3810	22 szt.
Narożnik zewnętrzny mały		szt.	36,40	3050	12 szt.
Podsufitka T4 pełna, perforowana	Brąz, Brąz czekoladowy, Grafit	m ²	43,69	3390 x 305	18,6 m ²
Listwa J1/2		szt.	18,26	3810	40 szt.
Listwa łącząca H		szt.	36,40	3810	22 szt.
Narożnik zewnętrzny mały		szt.	46,62	3050	12 szt.
Podsufitka T4 pełna, perforowana	Antracyt PVC, Czarny PVC, Orzech PVC, Winchester PVC, Złoty dąb PVC	m ²	49,57	3390 x 305	18,6 m ²
Listwa J1/2		szt.	27,74	3810	40 szt.
Listwa łącząca H		szt.	55,33	3810	22 szt.
Narożnik zewnętrzny mały		szt.	55,33	3050	12 szt.



bezpieczna dla zdrowia
nie zawiera związków ołowiu



odporna na warunki
atmosferyczne i uderzenia



50 lat gwarancji
na panele jednokolorowe



zapewnia właściwą
wentylację



wysoka trwałość i niski
koszt utrzymania



nie wymaga konserwacji
i malowania, łatwa
w utrzymaniu czystości

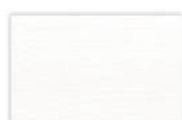

biały

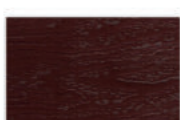

brąz



brąz czekoladowy

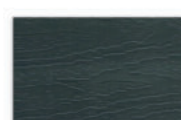

grafit



złoty dąb pvc



dąb winchester pvc



orzech pvc



czarny pvc



antracyt pvc

Pozostałe kolory z oferty BORYSZEW dostępne w terminie 14 dni

- PORTA SYSTEM ELEGANCE BEZPRZYLGOWY Z LISTWAMI 80 mm
- PORTA SYSTEM PRZYLGOWY Z LISTWAMI 80 mm

PRZEKRÓJ OŚCIEŻNICY



profil ościeżnicy Porta system Elegance z listwą 80 mm

SCHEMAT PORTA SYSTEM PRZYLGOWY



profil ościeżnicy Porta system z listwą 80 mm



zawias 3D system Elegance



CENNIK OŚCIEŻNIC REGULOWANYCH BEZPRZYLGOWYCH SYSTEM ELEGANCE (ROYAL A, VECTOR T, E, V)

Zakres szerokości muru		Okleina Premium Biała	magazyn
B	95 ÷ 115	834,00 netto 1025,82 brutto	
C	120 ÷ 140		
D	140 ÷ 160	854,00 netto 1050,42 brutto	
E	160 ÷ 180		
F	180 ÷ 200	899,00 netto 1105,77 brutto	
G	200 ÷ 220		
H	220 ÷ 240	954,00 netto 1173,42 brutto	
I	240 ÷ 260		
J	260 ÷ 280	954,00 netto 1173,42 brutto	
K	280 ÷ 300		
KĄTOWNIK Z DŁUŻSZYM PIÓREM		306,00 netto 376,38 brutto	magazyn

CENNIK OŚCIEŻNIC REGULOWANYCH PRZYLGOWYCH PORTA SYSTEM (VERTE HOME G.4)

Zakres szerokości muru		Okleina Portadecor Biała	magazyn
B	95 ÷ 115	460,00 netto 565,80 brutto	
C	120 ÷ 140		
D	140 ÷ 160	495,00 netto 608,85 brutto	
E	160 ÷ 180		
F	180 ÷ 200	540,00 netto 664,20 brutto	
G	200 ÷ 220		
H	220 ÷ 240	610,00 netto 750,30 brutto	
I	240 ÷ 260		
J	260 ÷ 280	610,00 netto 750,30 brutto	
K	280 ÷ 300		
KĄTOWNIK Z DŁUŻSZYM PIÓREM		255,00 netto 313,65 brutto	magazyn

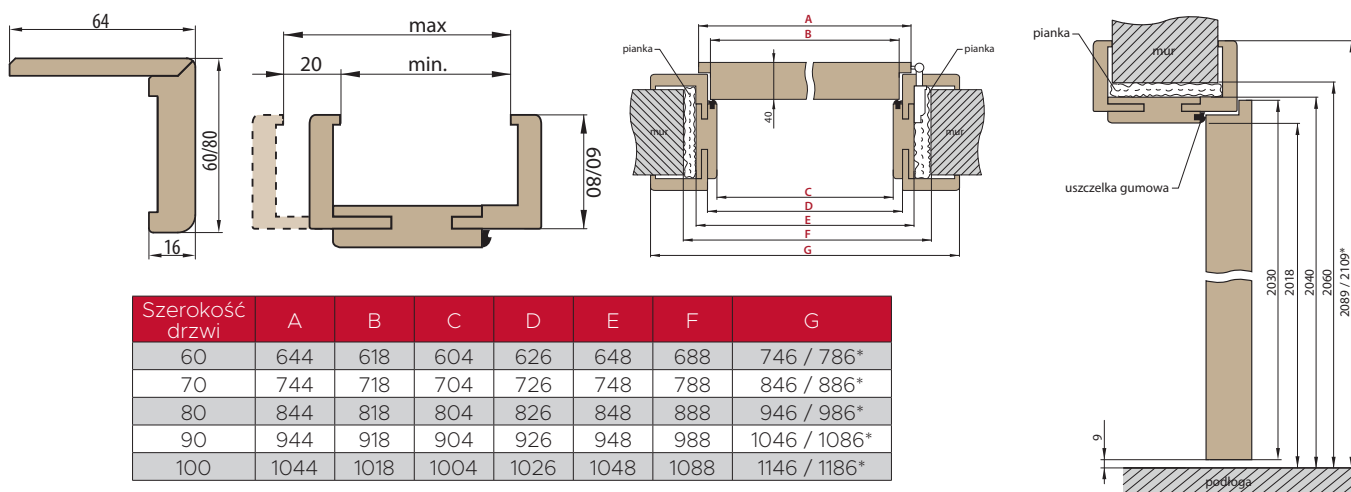

Szerokość drzwi	A	B	C	D	E	F	G
60	644	618	604	626	648	688	746 / 786*
70	744	718	704	726	748	788	846 / 886*
80	844	818	804	826	848	888	946 / 986*
90	944	918	904	926	948	988	1046 / 1086*
100	1044	1018	1004	1026	1048	1088	1146 / 1186*

CENY OŚCIEŻNIC REGULOWANYCH			
ZAKRES REGULACJI min.-max (mm)	RAMIAKOWE PŁYTOWE GREKO (Dąb Greko) opaska 60 mm	RAMIAKOWE PŁYTOWE PREMIUM (Biały Premium) opaska 80 mm	RAMIAKOWE PREMIUM (czarny ST CPL, Dąb Natur Premium) opaska 80 mm
	CENA		
80-100	386,00 netto 474,78 brutto	428,00 netto 526,44 brutto	428,00 netto 526,44 brutto
100-120	396,00 netto 487,08 brutto	435,00 netto 535,05 brutto	435,00 netto 535,05 brutto
120-140	411,00 netto 505,53 brutto	450,00 netto 553,50 brutto	450,00 netto 553,50 brutto
140-160	426,00 netto 523,98 brutto	465,00 netto 571,95 brutto	465,00 netto 571,95 brutto
160-180	448,00 netto 551,04 brutto	490,00 netto 602,70 brutto	490,00 netto 602,70 brutto
180-200	458,00 netto 563,34 brutto	498,00 netto 612,54 brutto	na zamówienie
200-220	473,00 netto 581,79 brutto	514,00 netto 632,22 brutto	na zamówienie
220-240	488,00 netto 600,24 brutto	530,00 netto 651,90 brutto	na zamówienie
240-260	504,00 netto 619,92 brutto	545,00 netto 670,35 brutto	na zamówienie
260-280	519,00 netto 638,37 brutto	560,00 netto 688,80 brutto	560,00 netto 688,80 brutto
280-320	550,00 netto 676,50 brutto	591,00 netto 726,93 brutto	591,00 netto 726,93 brutto
	Kątownik z dłuższym piórem 136,00 netto 167,28 brutto		

magazyn

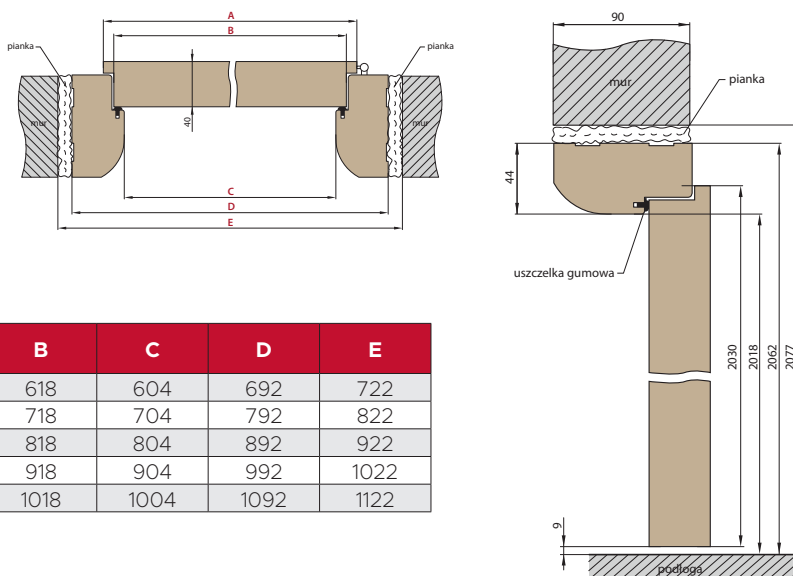
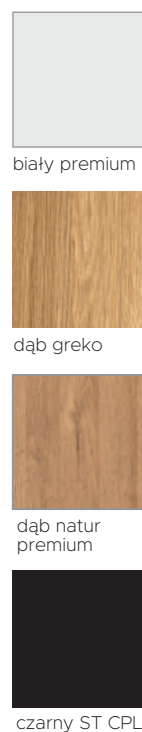

Szerokość drzwi	A	B	C	D	E
60	644	618	604	692	722
70	744	718	704	792	822
80	844	818	804	892	922
90	944	918	904	992	1022
100	1044	1018	1004	1092	1122

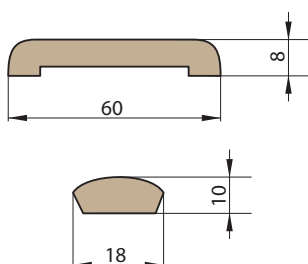

	KOLOR	CENA
OŚCIEŻNICA STAŁA SOFT	DĄB GREKO	213,00 zł netto 261,99 zł brutto
OPASKA MASKUJĄCA		48,00 zł netto 59,04 zł brutto
ĆWIERCWAŁEK		22,00 zł netto 27,06 zł brutto
OŚCIEŻNICA STAŁA SOFT	BIAŁY PREMIUM	258,00 zł netto 317,34 zł brutto
OPASKA MASKUJĄCA		55,00 zł netto 67,65 zł brutto
ĆWIERCWAŁEK		26,00 zł netto 31,98 zł brutto

Ościeżnice do drzwi ukrytych

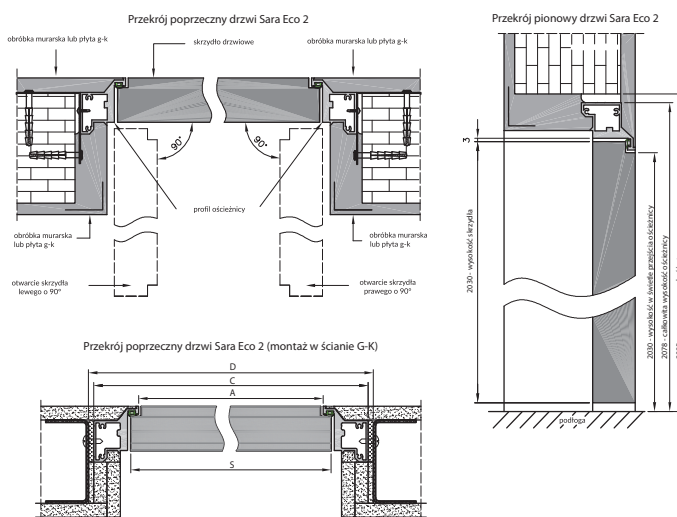
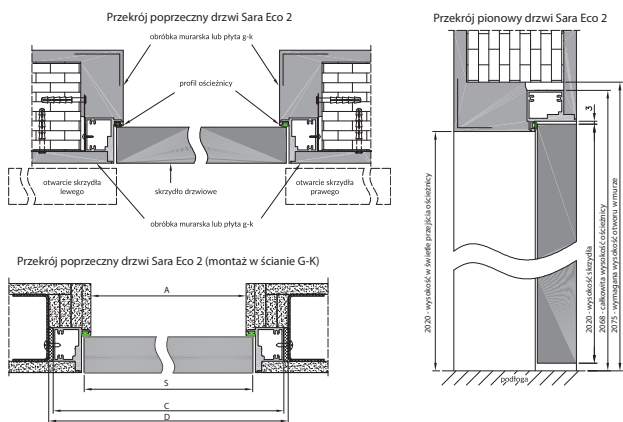

Wymiary drzwi Sara Eco 2	S	A	C	D
60	620	605	701	710
70	720	705	801	810
80	820	805	901	910
90	920	905	1001	1010
100	1020	1005	1101	1110

Cennik Ościeżnic Aluminiowych	
Model Ościeżnicy Aluminiowej	Kolor Aluminium (do malowania)
Ościeżnica Przyłgowa, Bezprzyłgowa z 2 zawiasami	814 zł netto 1001,22 zł brutto
Ościeżnica Przyłgowa, Bezprzyłgowa z 3 zawiasami	864 zł netto 1062,72 zł brutto

Ościeżnice regulowane

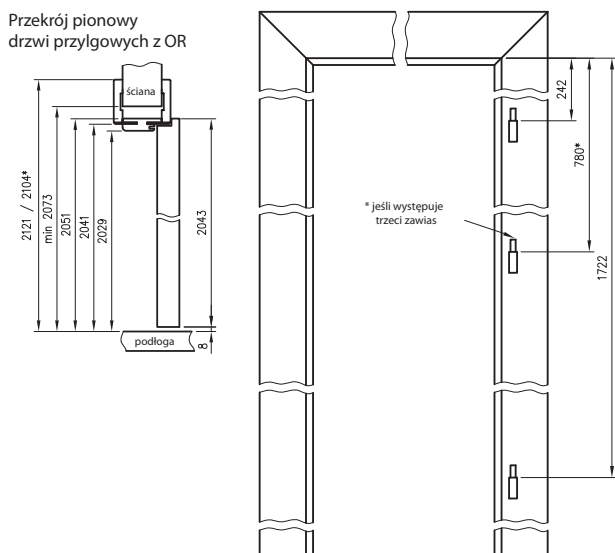

Szerokość drzwi jednoskrzydłowych	A	B	C	D	E
60	600	624	644	680	784
70	700	724	744	780	884
80	800	824	844	880	984
90	900	924	944	980	1084
100	1000	1024	1044	1080	1184

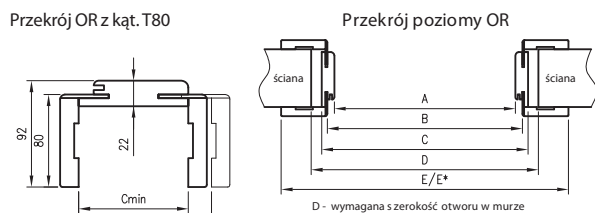

wymagana wysokość otworu w murze 2073 mm

realizacja 2 tygodnie*

Grubość muru	OŚCIEŻNICE Z KĄTOWNIKIEM T80 (ESTRA, VERSO)	cena netto brutto
75-95	409,00 netto 503,07 brutto	
95-115	422,00 netto 519,06 brutto	
120-140	438,00 netto 538,74 brutto	
140-160	457,00 netto 562,11 brutto	
160-180	470,00 netto 578,10 brutto	
180-200	487,00 netto 599,01 brutto	
200-220	502,00 netto 617,46 brutto	
220-240	521,00 netto 640,83 brutto	
240-260	534,00 netto 656,82 brutto	
260-280	550,00 netto 676,50 brutto	
280-300	566,00 netto 696,18 brutto	
300-320	583,00 netto 717,09 brutto	
KĄTOWNIK Z DŁUŻSZYM PIÓREM	208,00 netto 255,84 brutto	



Ościeżnica prosta (stała)

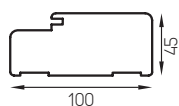

Ościeżnica prosta

ościeżnica prosta do ESTRA, VERSO	216,00 netto 265,68 brutto
ćwierćwałek 2,2 mb szt.	15,00 netto 18,45 brutto
opaska TOP kpl. ESTRA, VERSO	80,00 netto 98,40 brutto

* Magazyn producenta (tylko biały mat).

WYMIARY DRZWI PREMIUM I EXPERT 64

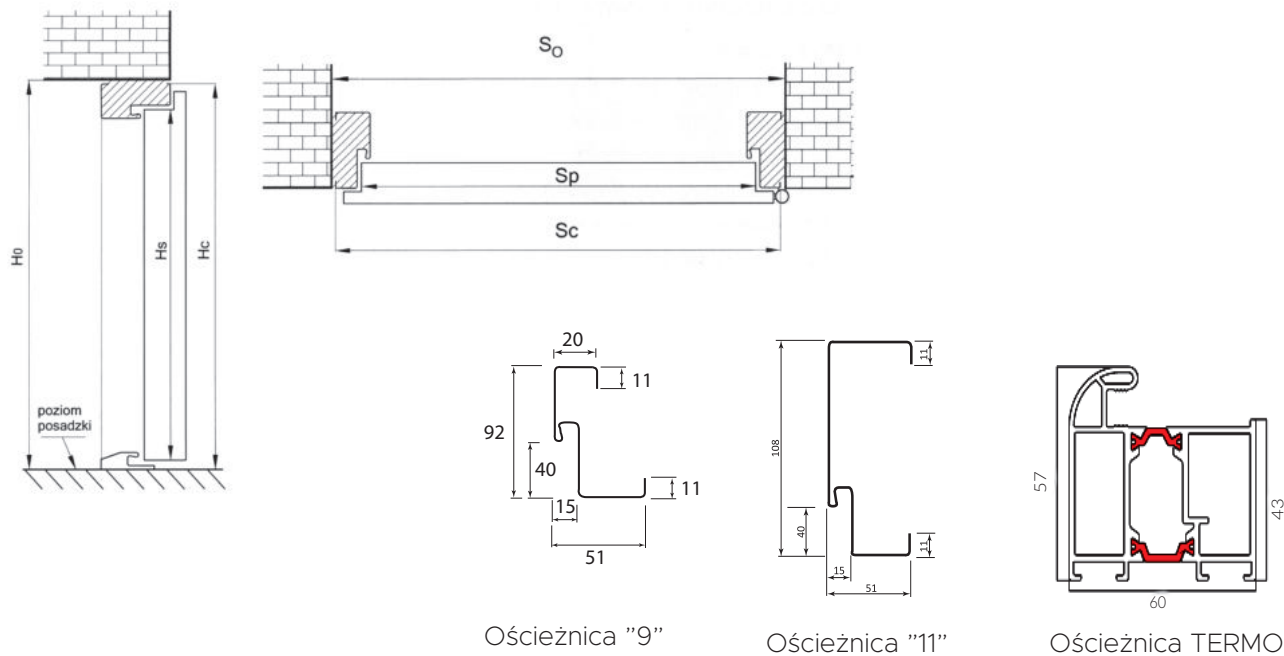

Ościeżnica "9"

Ościeżnica "11"

Ościeżnica TERMO

Szerokość	Wysokość skrzydła w przyłdże Hs [mm]	Szerokość skrzydła w przyłdże Sp [mm]	Całkowita wysokość ościeżnicy Hc [mm]		Całkowita szerokość ościeżnicy Sc [mm]		Wysokość otworu w ścianie (gotowa posadzka) HO [mm] Przewidziano luz montażowy 10 mm			Szerokość otworu w ścianie SO [mm] Przewidziano luz montażowy 20 mm		
			"11" "9"	"TERMO"	"11" "9"	"TERMO"	"11"	"9"	"TERMO"	"11"	"9"	"TERMO"
PREMIUM												
80N	2015	777	2070	2080	858	875	2080	2050	2090	878	818	895
80	2015	827	2070	2080	908	925	2080	2050	2090	928	868	945
90	2015	927	2070	2080	1008	1025	2080	2050	2090	1028	968	1045
EXPERT 64												
90	2015	937	2070	2080	1020	1035	2080	2090	2090	1040	1055	1055
OPTIMUM GR. 76 MM												
			"12"	"TERMO"	"12"	"TERMO"	"12"	"TERMO"	"12"	"TERMO"	"12"	"TERMO"
90	2015	951	2087	2100	1034	1061	2097	2110	2110	1054	1081	1081
PROTECT												
80N	2015	790	2072	-	873	-	2082	-	-	893	-	-
80	2015	840	2072	-	923	-	2082	-	-	943	-	-



Do drzwi "55"

Do drzwi TECH-GŁADKI

Ościeżnica FD/25/21/B/55

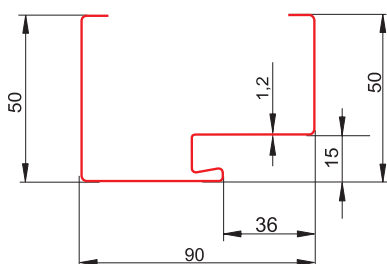

Ościeżnica narożna FD/25/21/N/O

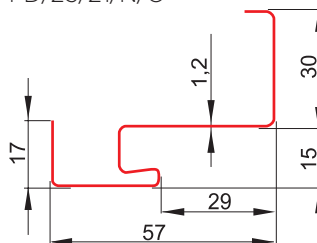

Ościeżnica asymetryczna FD/21/C/40

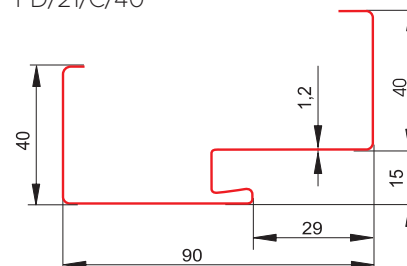

ROZMIAR	SZEROKOŚĆ OTWORU MONTAŻOWEGO [mm]	WYSOKOŚĆ OTWORU MONTAŻOWEGO [mm]
OŚCIEŻNICA STALOWA SYMETRYCZNA		
80E	920 mm	2085 mm
90E	1020 mm	2085 mm

SZEROKOŚĆ	OŚCIEŻNICA NAROŻNA FD/25/21/N/O		OŚCIEŻNICA ASYMETRYCZNA FD/21/C/40	
	SZEROKOŚĆ OTWORU MONTAŻOWEGO [mm]	WYSOKOŚĆ OTWORU MONTAŻOWEGO [mm]	SZEROKOŚĆ OTWORU MONTAŻOWEGO (MM)	WYSOKOŚĆ OTWORU MONTAŻOWEGO [mm]
80	850	2045	895	2065
90	950	2045	995	2065



Konkurs GLOBTROTER

Za nami już cztery edycje tego atrakcyjnego konkursu wycieczkowego.

Do tej pory zabraliśmy naszych klientów do: Meksyku, Wietnamu, Kenii a przed nami wyjazd do USA.

W Meksyku odwiedziliśmy Zocalo - monumentalny Plac Konstytucji, Pałac Prezydencki, sanktuarium Matki Boskiej w Guadelupe, ruiny azteckiego miasta Teotihuacan – „gdzie rodzą się bogowie”, Świątynię Pierzastego Węża, Drogę Zmarłych i Piramidę Słońca.

Wietnam, to przede wszystkim rejs pod banderą GRUPA EXPERT po bajecznych zakamarkach Zatoki Ha Long, przejazd riksami po Starym Mieście Hanoi, mauzoleum Cho Chi Minha czy przejazd lokalnym nocnym pociągiem z Hanoi do Da Nang.

W Kenii poszukiwaliśmy Wielkiej Piątki, spędziliśmy czas na bezkrwawym safari z aparatem w rękę, stanęliśmy "Okno w okno" w dzikim mieszkaniu Afryki i odwiedziliśmy wioskę Masajów.

Już niebawem wyjazd do USA z konkursu DRE oraz nie mniej atrakcyjne wyjazdy w konkursach ERKADO i PORTA.

Zapytaj swojego opiekuna o aktualną edycję konkursu GLOBTROTER.



Oddział Sochaczew, Czerwonka Parcel 53

KIEROWNIK ODDZIAŁU			
	Kamil Machnicki	kamil.machnicki@grupaexpert.com.pl	505 277 961
DZIAŁ OBSŁUGI KLIENTA			
	Magdalena Gołębiowska	magdalena.golebiowska@grupaexpert.com.pl	512 290 385
	Małgorzata Grzegorek	malgorzata.grzegorek@grupaexpert.com.pl	506 807 240
	Patrycja Osieńska	patrycja.osinska@grupaexpert.com.pl	572 353 706
	Magdalena Wałag	magdalena.walag@grupaexpert.com.pl	518 158 505
DZIAŁ ZAMÓWIENI			
ALUBRASS	Mateusz Rembiejewski	mateusz.rembiejewski@grupaexpert.com.pl	572 353 709
BEDITOM	Mateusz Rembiejewski	mateusz.rembiejewski@grupaexpert.com.pl	572 353 709
BORYSZEW	Rafał Leonarczyk	rafal.leonarczyk@grupaexpert.com.pl	572 353 708
CAL	Mateusz Rembiejewski	mateusz.rembiejewski@grupaexpert.com.pl	572 353 709
DOMINO	Mateusz Rembiejewski	mateusz.rembiejewski@grupaexpert.com.pl	572 353 709
DOMOFERM	Rafał Leonarczyk	rafal.leonarczyk@grupaexpert.com.pl	572 353 708
DOORSY	Anna Dąbrzał	anna.dabrzal@grupaexpert.com.pl	572 353 710
DRE	Rafał Leonarczyk	rafal.leonarczyk@grupaexpert.com.pl	572 353 708
ECLISSE	Rafał Leonarczyk	rafal.leonarczyk@grupaexpert.com.pl	572 353 708
ELASTOLITH	Rafał Leonarczyk	rafal.leonarczyk@grupaexpert.com.pl	572 353 708
ERKADO	Kamil Piotrowski	kamil.piotrowski@grupaexpert.com.pl	797 524 514
GERDA	Anna Dąbrzał	anna.dabrzal@grupaexpert.com.pl	572 353 710
GROS	Mateusz Rembiejewski	mateusz.rembiejewski@grupaexpert.com.pl	572 353 709
INVADO	Mateusz Rembiejewski	mateusz.rembiejewski@grupaexpert.com.pl	572 353 709
KR CENTER	Anna Dąbrzał	anna.dabrzal@grupaexpert.com.pl	572 353 710
KRISPOL	Mateusz Rembiejewski	mateusz.rembiejewski@grupaexpert.com.pl	572 353 709
MERCOR	Rafał Leonarczyk	rafal.leonarczyk@grupaexpert.com.pl	572 353 708
METALBUD	Mateusz Rembiejewski	mateusz.rembiejewski@grupaexpert.com.pl	572 353 709
POL-SKONE	Rafał Leonarczyk	rafal.leonarczyk@grupaexpert.com.pl	572 353 708
PORTA	Anna Dąbrzał	anna.dabrzal@grupaexpert.com.pl	572 353 710
STALPRODUKT	Anna Dąbrzał	anna.dabrzal@grupaexpert.com.pl	572 353 710
WIKĘD	Mateusz Rembiejewski	mateusz.rembiejewski@grupaexpert.com.pl	572 353 709
WIŚNIEWSKI	Mateusz Rembiejewski	mateusz.rembiejewski@grupaexpert.com.pl	572 353 709
DZIAŁ REKLAMACJI			
CAL	Mateusz Rembiejewski	reklamacje@grupaexpert.com.pl	572 353 709
GROS	Mateusz Rembiejewski	reklamacje@grupaexpert.com.pl	572 353 709
WIKĘD	Mateusz Rembiejewski	reklamacje@grupaexpert.com.pl	572 353 709
WIŚNIEWSKI	Mateusz Rembiejewski	reklamacje@grupaexpert.com.pl	572 353 709
POZOSTALI PRODUCENCI	Rafał Leonarczyk	reklamacje@grupaexpert.com.pl	572 353 708
SERWIS WIKĘD	Kamil Piotrowski	kamil.piotrowski@grupaexpert.com.pl	797 524 514

REGIONALNI KIEROWNICY SPRZEDAŻY

Piotr Arkuszewski	piotr.arkuszewski@grupaexpert.com.pl	735 212 198
Adam Czernski	adam.czernski@grupaexpert.com.pl	690 616 800
Piotr Michalczyk	piotr.michalczyk@grupaexpert.com.pl	514 742 824
Piotr Podkański	piotr.podkanski@grupaexpert.com.pl	510 412 575

Oddział Toruń, ul. Sieradzka 17a-19

KIEROWNIK ODDZIAŁU			
	Miłosz Wąsik	milosz.wasik@grupaexpert.com.pl	512 290 303
DZIAŁ OBSŁUGI KLIENTA			
	Marta Lewicka	marta.lewicka@grupaexpert.com.pl	505 277 958
	Kinga Winiarska	kinga.winiarska@grupaexpert.com.pl	735 378 173
DZIAŁ ZAMÓWIENI I REKLAMACJI			
BEDITOM	Jakub Lorek	jakub.lorek@grupaexpert.com.pl	607 614 573
CAL	Jakub Lorek	jakub.lorek@grupaexpert.com.pl	607 614 573
DOMINO	Natalia Gościńska	natalia.goscinska@grupaexpert.com.pl	668 598 364
DOMOFERM	Jakub Lorek	jakub.lorek@grupaexpert.com.pl	607 614 573
DOORSY	Jakub Lorek	jakub.lorek@grupaexpert.com.pl	607 614 573
DRE	Natalia Gościńska	natalia.goscinska@grupaexpert.com.pl	668 598 364
ERKADO	Adrian Gapiński	adrian.gapinski@grupaexpert.com.pl	797 423 523
GROS	Jakub Lorek	jakub.lorek@grupaexpert.com.pl	607 614 573
INVADO	Natalia Gościńska	natalia.goscinska@grupaexpert.com.pl	668 598 364
KRISPOL	Jakub Lorek	jakub.lorek@grupaexpert.com.pl	607 614 573
MERCOR	Jakub Lorek	jakub.lorek@grupaexpert.com.pl	607 614 573
METALBUD	Natalia Gościńska	natalia.goscinska@grupaexpert.com.pl	668 598 364
POL-SKONE	Adrian Gapiński	adrian.gapinski@grupaexpert.com.pl	797 423 523
PORTA	Natalia Gościńska	natalia.goscinska@grupaexpert.com.pl	668 598 364
WIKĘD	Jakub Lorek	jakub.lorek@grupaexpert.com.pl	607 614 573
WIŚNIEWSKI	Jakub Lorek	jakub.lorek@grupaexpert.com.pl	607 614 573
REGIONALNI KIEROWNICY SPRZEDAŻY			
	Sławomir Kurek	slawomir.kurek@grupaexpert.com.pl	660 380 769
	Jakub Monarcha	jakub.monarcha@grupaexpert.com.pl	510 412 581



Twój sprawdzony dostawca



GRUPA EXPERT PÓŁNOC ● TORUŃ
GRUPA EXPERT CENTRUM ● SOCHACZEW
GRUPA EXPERT POŁUDNIE ● KOLBUSZOWA

PARTNER HANDLOWY